



PELTOR®

ALERT M2RX7*



FP3546 V03 Peltor Marketing Communication

England

Aearo Ltd
First Avenue, Poynton, Cheshire
England, SK12 1FJ
Tel. +44 (0)1625 878320, Fax. +44 (0)1625 877348
ukinfo@aearo.co.uk

Italy

Aearo Srl
Via Boccaccio 37, 20090 Trezzano sul Naviglio, Italia
Tel. +39(02)48402625, Fax. +39(02)48402616
itinfo@aearo.it

France

Aearo LPE S.A.
5 Avenue Arago, 94345 Joinville le Pont Cedex, France
TÄl. +33 1 48 85 77 34, Fax. +33 1 48 85 39 43
frinfo@aearo.fr

Spain

Aearo Proteccin Laboral S.A.
C/Balmes, 152 7 2ª, 08008 Barcelona, Spain
Tel. +34 900 99 44 80 , Fax. +34 900 99 44 79
esinfo@aearo.es

Germany

Informationsbro Aearo GmbH
Postfach 10 06 12, D-76260 Ettlingen
Einsteinstr.47, 76275 Ettlingen, Germany
Tel. +49 (0)7243 7611-0, Fax. +49 (0)7243 7611-18
deinfo@aearo.de

Sweden

Peltor AB,
Malmsteng. 19, Box 2341, SE-331 02 Vrnamo, Sweden
Tel. +46 (0)370 65 65 65 , Fax. +46 (0) 370 65 65 99
pf@peltor.se

Switzerland

Walter Gyr AG
Bachstrasse 41, 8912 Obfelden, Switzerland
Tel. +41(0)1761 5372, Fax. +41(0)1761 9715
info@gyrag.ch

Peltor ALERT

M2RX7*

2	EN
4	FR
6	DE
8	HU
10	IT
12	PL
14	PT
16	SL
18	ES
20	CS
22	DA
24	FI
26	IS
28	NO
30	SV

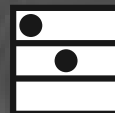

Peltor AB
Box 2341, SE-331 02 Vrnamo, Sweden
Tel +46 (0)370-69 42 00, Fax +46 (0)370-151 30

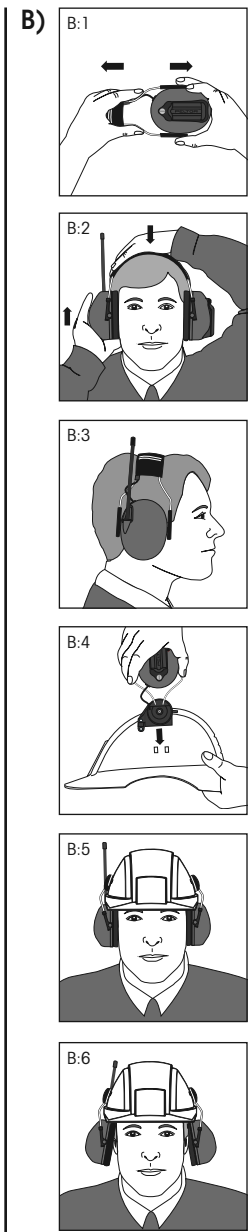
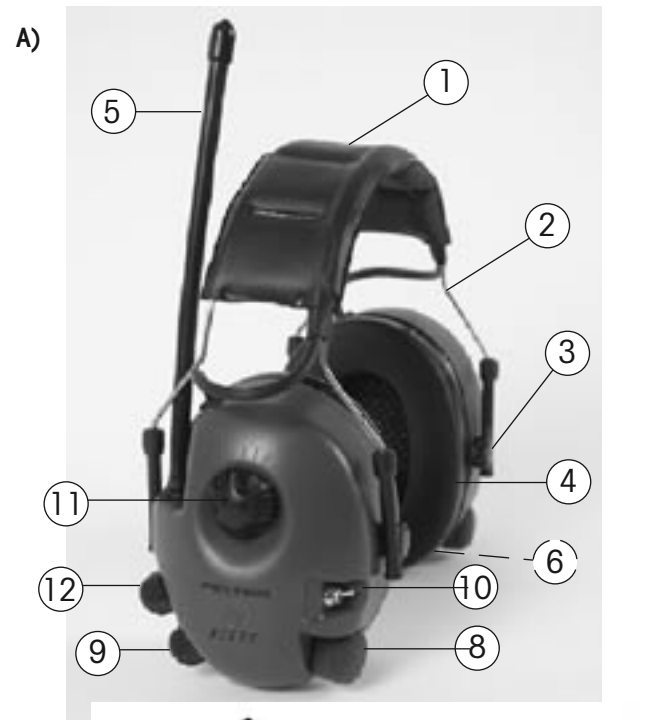

SV EN



Höga toner, hög volym...
Peltor Optime I. Bra dämpning, speciellt i det högre frekvensområdet. Skyddets dämpningskaraktär tillåter mycket goda kommunikationsmöjligheter.



High tones, high volume...
Peltor Optime I. Good noise attenuation, especially in the higher frequency range. The attenuation characteristic of this protector provides excellent opportunities for communication.



+ lägre toner och högre volym...
Optime II. Ökad dämpning, framförallt för lägre frekvenser. Den goda dämpningen som omfattar även höga frekvenser ger lämpligt skydd i de flesta bullersituationer.

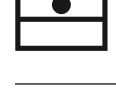

+ lower tones and higher volume...
Optime II. Enhanced noise attenuation, especially for lower frequencies. Good noise attenuation that extends to the high frequency range provides suitable protection in most noise situations.



+ bastoner och extrem volym.
Optime III. Extra ljuddämpande för både låga och höga frekvenser, avsett för buller med speciellt höga ljudnivåer. Skyddet klarar de hårdaste dämpningskraven.

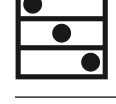

+ base tones and extreme volume.
Optime III. High noise attenuation for both low and high frequencies. Designed to protect from especially high levels of noise. This protector meets the most stringent attenuation requirements.

F)

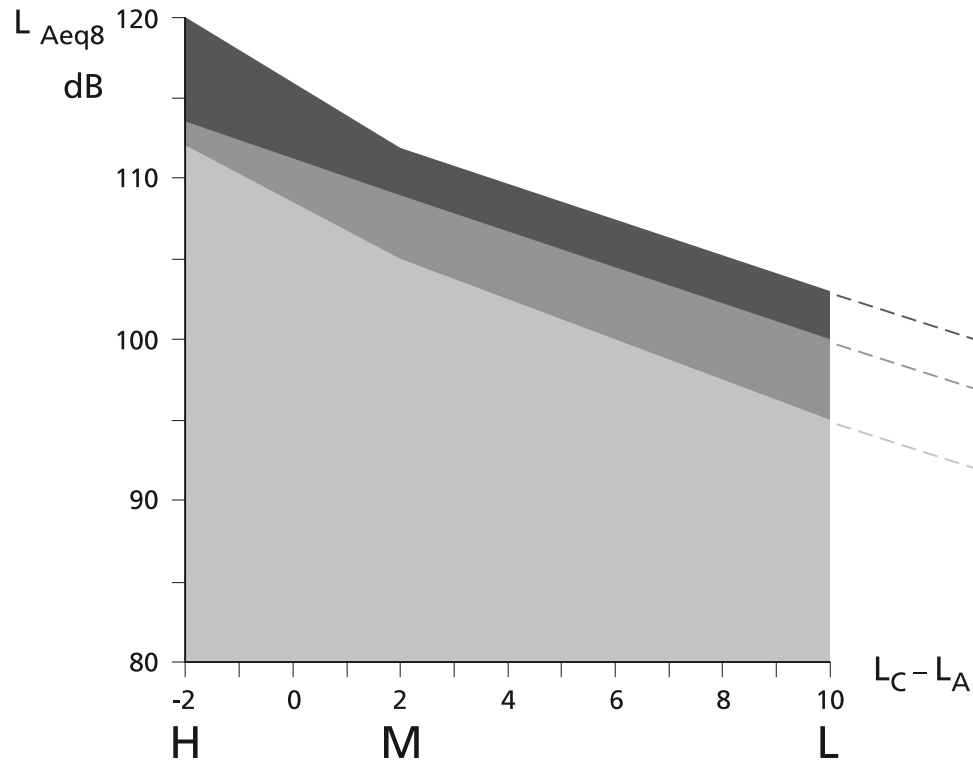

C:1) Peltor ALERT M2RX7A

Model	Frequency 2	125	250	500	1000	2000	4000	8000	H	M	L	SNR	NRR
Peltor ALERT M2RX7A	Mean att. 3	19.7	25.4	31.0	34.6	32.2	38.7	42.1					
	Stand. dev. 4	3.4	2.5	3.4	1.8	3.6	3.8	3.6	31 dB	29 dB	24 dB	32 dB	25 dB
	APV	16.3	22.9	27.6	32.8	28.6	34.9	38.5					

Weight! M2RX7A: 400 g. Weight! M2RX7A-07: 420 g.

C:2) Peltor ALERT M2RX7P3*

Model	Frequency 2	125	250	500	1000	2000	4000	8000	H	M	L	SNR	NRR
Peltor ALERT M2RX7P3*	Mean att. 3	20.7	24.7	31.0	35.1	32.6	40.4	42.1					
	Stand. dev. 4	5.4	3.9	3.4	2.9	3.1	3.1	2.7	32 dB	29 dB	23 dB	31 dB	25 dB
	APV	15.3	20.8	27.6	32.2	29.5	37.3	39.4					

Weight! M2RX7P3*: 430 g. Weight! M2RX7P3*-07: 450 g.

C:2B)

Model	Frequency 2	125	250	500	1000	2000	4000	8000	H	M	L	SNR	NRR
Peltor ALERT M2RX7P3*	Mean att. 3	20.7	24.7	31.0	35.1	32.6	40.4	42.1					
	Stand. dev. 4	5.4	3.9	3.4	2.9	3.1	3.1	2.7	32 dB	29 dB	23 dB	31 dB	25 dB
	APV	15.3	20.8	27.6	32.2	29.5	37.3	39.4					

! Vikten i förpackningen inkluderar inte tillbehör som inte är nödvändiga för användning av skyddet. Vikten för tillbehör som inte är nödvändiga för användning av skyddet är inte inkluderad i vikten. Vikten för tillbehör som inte är nödvändiga för användning av skyddet är inte inkluderad i vikten.

F)

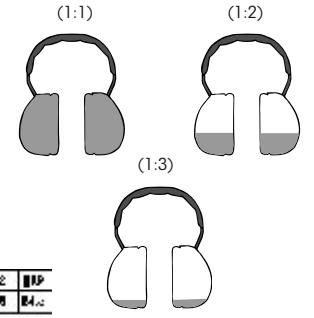

C:3)

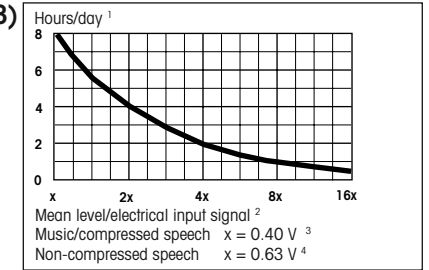

C:4)

Soundlevel in dB (A) inside the cup, max 85 dB (A)
Soundlevel in dB (A) outside the cup.
Max input level H-noise: 104 dB(A)
Max input level M-noise: 104 dB(A)
Max input level L-noise: 106 dB(A)

C:5)

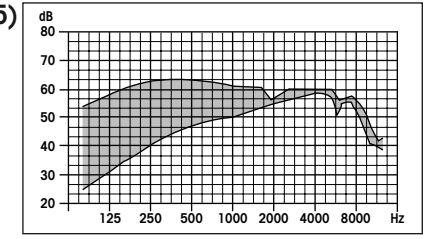

E)

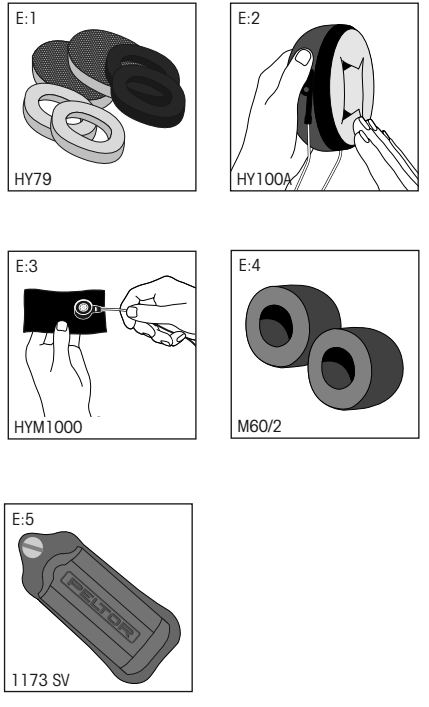

D)

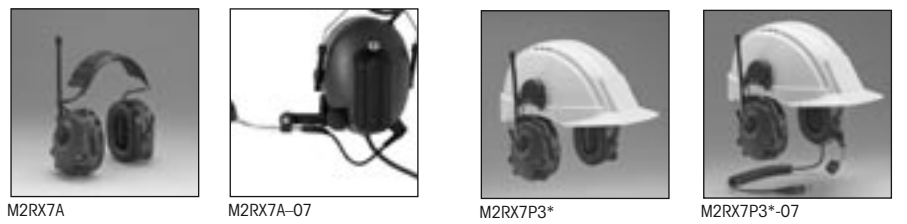

SV

Fig. F visar vid vilken maximal ljudtrycksnivå, relaterat till bullrets frekvensinnehåll, som skyddet reducerar

ljudtrycksnivån innanför skyddet L'_{Aeq8} till 80 dB.

- L_{Aeq8}** Ekvivalent ljudtrycksnivå för arbetsdag
- L'_{Aeq8}** Ekvivalent ljudtrycksnivå för arbetsdag reducerad med hörselskyddets dämpning i aktuellt buller. Bullerexponering.
- $L_C - L_A$** C-vägd ljudtrycksnivå – A-vägd ljudtrycksnivå (helst används $L_{Ceq} - L_{Aeq}$ från mätning under representativ tid) $L_C - L_A$ avgör var utefter skalan det aktuella bullret placeras sig och därmed skyddets dämpning i aktuellt buller.
- H, M, L** För hörselskyddet angivna dämpningsvärden vid korresponderande $L_C - L_A$
- H-värdet** Gäller för högfrekvensdominerat buller, dominanta nivåer i frekvensområdet över ca 4 kHz.
- M-värdet** Gäller för buller med relativt jämn nivå över hela frekvensområdet men något högre nivåer i området ca 250 Hz – 1 kHz
- L-värdet** Gäller för lågfrekvensdominerat buller, dominanta nivåer i frekvensområdet under ca 250 Hz.

EN

Fig. F showing the maximum sound pressure level, related to the frequency content of the noise, where the hearing protector reduces the sound pressure level inside to $L'_{Aeq8} = 80$ dB.

- L_{Aeq8}** Equivalent sound pressure level for a working day
- L'_{Aeq8}** Equivalent sound pressure level for a working day reduced by the attenuation of the hearing protector in the given noise. Noise exposure.
- $L_C - L_A$** C-weighted sound pressure level – A-weighted sound pressure level (it's preferred to use $L_{Ceq} - L_{Aeq}$ from a measurement during a representative time)
 $L_C - L_A$ determines where along the scale the present noise is situated and by that the attenuation of the hearing protector in that noise.
- H, M, L** The, for a hearing protector, reported attenuation values at corresponding $L_C - L_A$
- H-value** Valid for high frequency dominated noise, dominating levels above approximately 4 kHz
- M-value** Valid for noise of a fairly even level over the frequency range, slightly higher between approximately 250 Hz and 1 kHz
- L-value** Valid for low frequency dominated noise, dominating levels below approximately 250 Hz

PELTOR ALERT – ACTIVE-VOLUME HEARING PROTECTOR RADIO

The Peltor ALERT active-volume hearing protector radio, M2RX7*, provides comfortable, effective protection from harmful noise. At the same time, it provides added safety because its active volume function attenuates loud noises while amplifying weak ones. And the AM/FM stereo radio receiver provides extra working pleasure. The Peltor ALERT is ideal for professionals and private individuals alike – perfect for mowing the lawn or practicing on the target range. For complete two-way communication, the Peltor ALERT also comes in a headset model.

Read these instructions carefully to ensure the best possible benefit from your Peltor ALERT.

(A) WHAT IS WHAT?

1. **Extra broad headband** (M2RX7A) with soft padding for ideal comfort throughout the working day.
Specialty designed helmet attachments (M2RX7P3E) with slots for attaching a visor and rain shield.
2. **Individually sprung headband wires** of stainless steel provide an even distribution of pressure around the ears. Maintains its resilience better than regular plastic headbands through a wide range of temperatures.
3. **Low, two-point fasteners** and easy height adjustment with no protruding parts.
4. **Soft, wide foam/fluid-filled ear cushions** with built-in pressure-relief canals for low pressure, effective sealing and individual comfort.
5. **Short, flexible antenna** for stereo reception, with a low attachment point and high receptivity.
6. **Audio input** allows you to listen to a communication radio. Note: See the maximum permitted audio signal.
7. **Battery cover** for easy battery replacement. The Peltor ALERT can operate for 90 hours in the mode that consumes the most power.
8. **Microphones for active volume** capture and amplify weak sounds up to the specified maximum level.
9. **On/off and volume controls.**
10. **FM/AM switch** (frequency range FM 88–108 MHz, AM 540–1700 kHz).
11. **Channel search control.** Switches automatically from stereo to mono for the best reception in the event of a weak signal.
12. **Active volume controls.** On/Off and volume.
13. **Speech microphone** (on some models only) allows two-way communication by a com radio etc.
14. **Connector cord** (only on models with speech mike) for connecting a com radio etc using the Peltor adapter system.

INSTRUCTIONS FOR USE

Unscrew and open the battery cover. Insert the two enclosed 1.5-volt AA batteries. Make sure that the + and – poles are in the correct position.

RADIO FUNCTION

On/Off, volume and channel settings. You switch the radio on and off and adjust the volume by turning the volume knob (9). Use the channel selector knob (11) to select a channel.

AM/FM

To switch between AM and FM reception, use the switch on the front of the right shell (10).

AMBIENT SOUNDS

To switch the ambient sound amplification on and off and adjust its volume, turn the volume control knob (12).

B) ASSEMBLY/CONFIGURATION

Unscrew and open the battery cover. Insert the two enclosed 1.5-volt batteries. Make sure that the + and – poles of the battery are in the correct position (see the figure in the cover). Operating time approx. 100 h. You can also use rechargeable batteries.

Headband:

- (B:1) Slide out the cups. Place them over your ears so that the ear cushions fit snugly.
- (B:2) Adjust the height of the cups to a snug, comfortable fit by pulling the cup up or down while pressing the headband down.
- (B:3) The headband should lie across the top of the head.

Helmet attachment:

Snap the helmet attachment into the slot on the helmet (see fig. B:4). When in use, you must press the headband wires inwards until you hear a click on both sides, from ventilation to working mode. Ensure that the cup and the headband wires in working mode do not press on the edge of the helmet so that noise leakage can occur.

Note: The ear cups can be set in three positions: Working position (B:5), ventilation position (B:6) and parked position (B:7).

Important! For the best protection, brush aside hair around the ears so the ear cushions fit snugly against the head. Spectacle frames should be as thin as possible and fit close to the head.

IMPORTANT USER INFORMATION

- **The hearing protector radio must be put on, adjusted, cleaned and maintained in accordance with the instructions in this manual.**
- **Wear the hearing protector radio 100% of the time you spend in noisy environments for full protection.**

- Clean the outside of the unit regularly with soap and warm water. Do not immerse in water.
- Do not store the unit in temperatures exceeding +55 °C, for example in a windscreen or window.
- Certain chemical substances may be harmful to this product. Contact the manufacturer for more information.
- When interference increases or the volume becomes too weak, it is time to replace the batteries. **Never replace batteries with the unit switched on.** Ensure that the battery is positioned correctly before using.
- The hearing protector radio, and particularly the ear cushions, should be inspected regularly to ensure that there are no cracks or other damage.

Note: If these recommendations are not followed, attenuation and other functions can be impaired.

(C) TECHNICAL DATA

(C:1 & C:2) Attenuation values:

The attenuation values for Peltor active-volume hearing protector radios are tested and approved according to PPE directive 89/686 EEC and applicable sections of European Standard EN 352-1:1993/EN 352-3, EN352-4: Certificate issued by FIOH, Topeliuksenkatu 41, FI-00250 Helsinki, Finland ID#0403. The Peltor ALERT meets the requirements of EMC directives EN55013 and 55020 and is FCC-approved (number FCC Part 15).

Explanation of the attenuation value table:

1. Weight
2. Frequency in Hz
3. Average attenuation value in dB
4. Standard deviation in dB

The earphone volume for music is measured at no more than 81 dB(A) equivalent noise level according to the PPE directive.

(C:3) Input signal level/usage time:

Maximum permitted audio signal in relation to usage time

1. Hrs/day
2. Average level/electrical signal
3. Music/compressed speech $x = 0.40 V$
4. Uncompressed speech $x = 0.63 V$

To prevent harmful noise levels in the earphones, never exceed these values (speech signal mean level).

(C:4) Level relationship:

Tested according to ISO 4869-4. Relationship between A-weighted sound pressure level outside and inside the shell.

(C:5) Noise suppression:

Frequency response and noise suppression for MT7 speech

microphone (headset model only)

(D) PELTOR ALERT MODELS

M2RX7A	With headband
M2RX7A-07	Like the above, but with a speech microphone and connector cord.
M2RX7P3E	With attachment for Peltor's and other common helmet brands
M2RX7P3E-07	Like the above, but with a speech microphone and connector cord.

(E) SPARE PARTS/ACCESSORIES

Hygiene kit – HY79

Replaceable hygiene kit consisting of two attenuation cushions and two ear cushions. Replace at least twice a year to ensure constant attenuation, hygiene and comfort.

Clean single-use protectors – HY100

A single-use protector that is easy to apply to the ear cushions. Packages of 100 pairs.

Microphone protector – HYM1000

Moisture and wind-tight. Hygienic, effective protector that increases the life span of the speech microphone. Packages of 5 metres, approx. 50 replacements.

Wind protection for ambient-noise microphones – M60/2

Effective against wind noises; enhances life span and protects the microphone. One pair per package.

Battery cover – 1173SV

Connector cords for audio input:

- FL6H – 3.5-mm mono
- FL6M – 2.5-mm mono
- FL6N – 3.5-mm stereo

(F) 100% USAGE IS THE ONLY SURE PROTECTION FROM HEARING IMPAIRMENT

(1:1) 100% use – Gives the expected protection.

PELTOR ALERT, CASQUE-RADIO ANTIBRUIT À MODULATION SONORE

Peltor ALERT, le casque-radio antibruit à modulation sonore, M2RX7*, est une protection efficace et confortable contre les bruits nocifs. En même temps il assure une sécurité accrue grâce à la fonction de modulation sonore qui atténue les niveaux élevés et amplifie les sons faibles. De plus, le confort est renforcé grâce à la réception radio en stéréo (FM uniquement). Peltor ALERT convient aussi bien aux professionnels qu'aux particuliers qui tondent le gazon ou s'exercent sur un champ de tir. Une version headset Peltor Alert est également disponible pour une communication complète émission/réception.

Lisez attentivement ce mode d'emploi. Vous profiterez au maximum de Peltor ALERT.

(A) QU'EST-CE QUI EST QUOI ?

- Serre-tête extra large (M2RX7A)** avec rembourrage doux pour un confort optimal durant toute la journée de travail.
Attaches pour casque (M2RX7P3E) avec fixation pour visière et couvre-nuque
- Arceaux indépendants à ressort** en acier inoxydable permettant une pression régulièrement répartie autour des oreilles. Ils maintiennent mieux leur tension que des brides ordinaires en plastique dans une large plage de températures.
- Basse fixation bipoints** et simple réglage en hauteur sans déport.
- Anneaux d'étanchéité larges et doux remplis de mousse + liquide** avec des canaux de décompression incorporés permettant une basse pression, une étanchéité efficace et un confort individuel.
- Courte antenne flexible** pour réception en stéréo avec fixation basse et sensibilité de réception élevée.
- Entrée audio** qui permet par exemple un raccordement de radiocom pour écoute. ATTENTION ! Voir signal audio maxi autorisé.
- Boîtier à piles**, pour remplacement facile des piles. Peltor ALERT a une durée de fonctionnement d'environ 90 heures dans la position où il consomme le plus d'énergie.
- Microphones pour fonction de modulation sonore.** Captent et amplifient des sons faibles jusqu'au niveau maxi indiqué.
- Réglage Radio Marche/Arrêt et volume.**
- Commutateur FM/AM** (bande de fréquences FM 88–108 MHz, AM 540–1700 kHz).
- Réglage pour recherche de canaux.** Commutation automatique de stéréo en mono en cas de son faible pour une réception optimale
- Réglage pour fonction de modulation sonore.** Marche/Arrêt et volume.
- Microphone pour parler** (certains modèles) permet une communication à deux sens en cas de raccordement par ex. d'une radiocom.
- Cordon de raccordement** (seuls les modèles avec microphone pour parler) pour raccordement par. ex.

d'une radiocom avec le système adaptateur Peltor.

INSTRUCTIONS D'UTILISATION

Dévissez et ouvrez le couvercle du boîtier à piles. Placez les deux piles AA de 1,5 Volt fournies. Vérifiez que les pôles + et – sont dans le bon sens.

FONCTION RADIO

Mise sous et hors tension, volume et recherche de canaux
La mise sous et hors tension et le réglage du volume de la fonction radio s'effectuent en tournant le réglage de puissance (9). Pour régler le canal souhaité, utilisez le volant recherche de canaux (11).

AM/FM

Pour commuter entre réception AM/FM, utilisez le commutateur sur le devant de la coquille droite (10).

PERCEPTION

La mise sous et hors tension et le réglage du volume avec la fonction perception s'effectuent en tournant le réglage de puissance (12).

(B) MONTAGE / RÉGLAGE

Dévissez et ouvrez le couvercle du boîtier à piles. Placez les deux piles AA de 1,5 Volt fournies. Vérifiez que les pôles + et – sont dans le bon sens (voir fig. dans le couvercle du boîtier à piles). Durée de fonctionnement env. 100 h. Il est également possible d'utiliser des piles rechargeables du même type.

Serre-tête :

- (B:1) Écartez les coquilles. Placez les coquilles au-dessus des oreilles de sorte que les anneaux d'étanchéité les entourent totalement.
- (B:2) Réglez la hauteur des coquilles pour une adaptation étanche et confortable. Pour cela tirez la coquille vers le haut ou le bas, tout en maintenant le serre-tête vers le bas.
- (B:3) La bride doit être placée au-dessus de la tête.

Attaches pour casque :

Montez les attaches pour casque sur la fente du casque jusqu'à "l'encliquetage" (voir ill. B:4). Lors de l'utilisation les arceaux doivent être pressés vers l'intérieur jusqu'à ce que vous entendiez un "clic" des deux côtés, de la position d'aération à la position de travail. Assurez-vous que la coquille et l'arceau en position de travail n'appuient pas contre la structure intérieure ou le bord du casque antichoc, ce qui pourrait occasionner des pertes d'atténuation.

ATTENTION ! Les coquilles peuvent être réglées en trois positions : (B:5) travail, (B:6) aération et (B:7) repos.

Important ! Pour une protection optimale, écarter les cheveux autour des oreilles de sorte que les anneaux d'étanchéité s'appliquent fermement contre la tête. Les branches de lunettes doivent être aussi fines que possible et aussi près que possible de la tête.

INFORMATIONS IMPORTANTES POUR L'UTILISATEUR

Le casque-radio antibruit doit être placé, ajusté, nettoyé et entreposé conformément aux instructions de ce mode d'emploi.

- Portez le casque-radio antibruit pendant toute la durée d'utilisation en milieu bruyant afin d'obtenir une efficacité optimale.
- Nettoyez l'extérieur du casque-radio antibruit régulièrement avec du savon et de l'eau tiède. Ne le plongez pas dans l'eau.
- N'exposez pas le casque-radio antibruit à des températures supérieures à +55 °C, par exemple derrière un pare-brise ou une fenêtre.
- Le produit peut aussi être affecté négativement par certaines substances chimiques. Le fabricant peut fournir de plus amples renseignements.
- Il est temps de remplacer les piles lorsque les perturbations augmentent et le son devient trop faible. **Ne procédez jamais au remplacement des piles lorsque l'électronique fonctionne.** Assurez-vous avant utilisation que la pile est correctement placée.
- Le casque-radio antibruit et plus particulièrement les anneaux d'étanchéité doivent être vérifiés régulièrement afin d'éviter toute fissure ou perte.

ATTENTION ! Si ces recommandations ne sont pas suivies, l'atténuation et l'efficacité peuvent s'en trouver affectées.

(C) CARACTÉRISTIQUES TECHNIQUES

(C:1 & C:2) Valeurs d'atténuation :

Les valeurs d'atténuation du casque radio antibruit à modulation sonore Peltor ont été testées et homologuées conformément à la directive PPE 89/686/EEC et aux domaines applicables de la norme européenne EN 352-1:1993/EN 352-3, EN352-4. Le certificat est délivré par FIOH, Topeliuksenkatu 41, FI-00250 Helsinki, Finlande ID#0403. Peltor Alert satisfait aux exigences des directives EMC EN55013 et 55020 et est homologué FCC (numéro FCC Part 15).

Explication des tableaux de valeurs d'atténuation :

- 1) Poids
- 2) Fréquence en Hz
- 3) Valeur moyenne d'atténuation en dB
- 4) Écart type en dB

Le niveau de l'écouteur pour la musique a été mesuré à 81 dB(A) maxi équivalent niveau sonore conformément aux exigences de la directive PPE.

(C:3) Niveau signal d'entrée/durée d'utilisation :

Signal audio maxi autorisé par rapport à la durée

d'utilisation

1. Heures/jour
2. Niveau moyen/Signal d'entrée électrique
3. Musique/parole comprimée $x = 0,40$ V
4. Parole non comprimée $x = 0,63$ V

Pour ne pas atteindre un niveau d'écoute nuisible, ne pas dépasser le niveau des signaux sonores indiqué (Niveau signal moyen de parole).

(C:4) Rapport niveau sonore :

Testé conformément à la norme ISO 4869-4. Rapport entre le niveau de pression acoustique pondéré A calculé à l'intérieur et à l'extérieur de la coquille.

(C:5) Atténuation de bruit :

Réponse et fréquence et atténuation de bruit du microphone pour parler MT7 (version headset seulement).

(D) GAMME DE MODÈLES PELTOR ALERT

M2RX7A	Avec serre-tête
M2RX7A-07	Comme ci-dessus mais avec microphone pour parler et cordon de raccordement.
M2RX7P3E	Avec attaches pour casques anti-chocs Peltor et autre marques fréquentes.
M2RX7A-07	Comme ci-dessus mais avec microphone pour parler et cordon de raccordement.

(E) PIÈCES DE RECHANGE/ACCESSOIRES

Kit d'hygiène – HY79

Kit d'hygiène facilement remplaçable, composé de deux mousses d'atténuation et deux anneaux d'étanchéité. À remplacer tous les six mois au moins pour assurer un niveau constant d'atténuation, d'hygiène et de confort.

Clean – protection à usage unique – HY100A

Protection à usage unique qui se fixe facilement sur les anneaux d'étanchéité. Emballage de 100 paires à usage unique.

Protection micro – HYM1000

Étanche au vent et à l'humidité. Protège de façon hygiénique et efficace le microphone pour parler, et augmente la durée de vie. Un emballage de 5 mètres, pour env. 50 remplacements.

Protection du vent pour microphones environnants – M60/2

Protection efficace contre le sifflement du vent, accroît la longévité et protège les microphones. Une paire par emballage.

Couvercle du boîtier à piles – 1173SV

Cordons de raccordement pour entrée audio :

- FL6H – fiche mono de 3,5 mm
- FL6H – fiche mono de 2,5 mm
- FL6N – fiche stéréo de 3,5

(F) 100% DE TEMPS D'UTILISATION – LA SEULE PROTECTION EFFICACE CONTRE LES LÉSIONS AUDITIVES

(1:1 Temps d'utilisation à 100%. Offre la protection

PELTOR ALERT, NIVEAUABHÄNGIGES GEHÖRSCHUTZRADIO

Das niveauabhängige Gehörschutzradio Peltor ALERT, M2RX7*, ist ein bequemer, wirkungsvoller Schutz vor schädlichem Lärm. Durch seine niveauabhängige Funktion, die hohe Schallpegel dämpft und schwache Laute verstärkt, bietet es außerdem mehr Sicherheit. Der Radioempfang in Stereo (nur FM) steigert zudem das Wohlbefinden. Peltor ALERT eignet sich ebenso gut zum Schutz des Gehörs im Berufsalltag wie bei lauten Freizeitbeschäftigungen wie beispielsweise Rasenmähen oder Schießen. Zur vollen Zweizegkommunikation ist Peltor Alert auch in Headsetausführung erhältlich.

Lesen Sie bitte diese Gebrauchsanweisung sorgfältig durch, damit Sie Ihr Peltor Alert Gehörschutzradio optimal nutzen können.

(A) BESTANDTEILE

- 1. Extra breiter Kopfbügel (M2RX7A)** mit weicher Polsterung für optimalen Komfort während des ganzen Arbeitstages.
Angepasste Helmbefestigung (M2RX7P3E) mit Haltern für Visier und Nackenschutz.
- 2. Individuell federnde Bügeldrähte** aus rostfreiem Federstahl sorgen für eine gleichmäßige Druckverteilung um die Ohren. Sie behalten die Spannung besser als einfache Kunststoffbügel, innerhalb eines großen Temperaturbereichs.
- 3. Tief angesetzte Zweipunkt-Aufhängung** und einfache Höheneinstellung ohne hervorstehende Teile.
- 4. Weiche, breite, mit Schaumstoff/Flüssigkeit gefüllte Dichtungsringe** mit eingebauten Druckausgleichskanälen ermöglichen eine effektive Dichtung, schwachen Andruck und individuellen Tragekomfort.
- 5. Kurze, flexible Antenne** für Stereoempfang mit tief angesetzter Befestigung und hoher Empfangsempfindlichkeit.
- 6. Audioeingang**, z. B. zum Anschluss eines Funkgerätes zum Zuhören. Achtung! Siehe maximal zulässiges Audiosignal.
- 7. Batteriefach**, zum einfachen Austausch der Batterien. Im Modus mit dem höchsten Energieverbrauch hat Peltor ALERT eine Betriebszeit von ca. 90 Stunden.
- 8. Mikrofone für niveauabhängige Funktion.** Fangen schwache Töne auf und verstärken sie bis auf eine vorgegebene maximale Lautstärke.
- 9. Regler für Radio Ein/Aus und Lautstärke.**
- 10. FM/AM Umschalter** (Frequenzbereich FM 88–108 MHz, AM 540–1700 kHz).
- 11. Regler für die Sendersuche.** Für optimalen Empfang: automatisches Umschalten von Stereo auf Mono bei schwachem Signal.
- 12. Regler für niveauabhängige Funktion.** Ein/Aus und Lautstärke.
- 13. Sprechmikrofon** (bestimmte Modelle) für Zweizegkommunikation beim Anschluss von Funkgerät o. ä.
- 14. Anschlusskabel** (nur Modelle mit Sprechmikrofon), z. B. zum Anschluss eines Funkgerätes in Kombination mit dem Adaptersystem von Peltor.

GEBRAUCHSANWEISUNG

Den Batteriedeckel abschrauben und zur Seite biegen. Die beiden mitgelieferten 1,5-Volt-AA-Batterien einlegen. Kontrollieren, ob die Plus- und Minuspole der Batterien richtig ausgerichtet sind.

RADIOFUNKTION

Ein- und Ausschalten, Lautstärke und Sendereinstellung. Das Ein- und Ausschalten sowie die Lautstärkeregelung des Radios erfolgen durch Drehen des Lautstärkereglers (9). Der gewünschte Sender wird mit Hilfe des Senderwahl-Drehknopfs (11) eingestellt.

AM/FM

Zum Umschalten zwischen AM- und FM-Empfang dient der Umschalter an der Vorderseite der rechten Kapsel (10).

MITHÖREN

Das Ein- und Ausschalten sowie die Lautstärkeregelung der Mithörfunktion erfolgen durch Drehen des Lautstärkereglers (12).

(B) EINLEGEN DER BATTERIEN/EINSTELLUNG

Den Batteriedeckel abschrauben und zur Seite biegen. Die beiden mitgelieferten 1,5-Volt-Batterien einlegen. Kontrollieren, ob die Plus- und Minuspole der Batterien richtig ausgerichtet sind (siehe Abbildung im Deckel). Betriebszeit ca. 100 Std. Es können auch wieder aufladbare Batterien des gleichen Typs verwendet werden.

Kopfbügel:

- (B:1)** Die Kapseln nach außen ziehen. Die Kapseln so aufsetzen, dass die Dichtungsringe die Ohren ganz umschließen und dicht am Kopf anliegen.
- (B:2)** Die Höhe der Kapseln einstellen, bis sie dicht und bequem sitzen. Dabei den Kopfbügel mit der einen Hand festhalten.
- (B:3)** Der Bügel soll über die Kopfrmitte verlaufen.

Helmbefestigung:

Die Helmbefestigung in den Schlitz am Helm schieben, bis sie einrastet (siehe Bild B:4). Zur Benutzung die Drahtbügel aus der Lüftungs- in die Betriebsstellung nach innen drücken, bis auf beiden Seiten ein Klicken zu hören ist. Sicherstellen, dass Kapseln und Bügeldrähte in der Betriebsstellung nicht gegen die Einrichtung oder die Kante des Schutzhelms anliegen, damit keine undichten Stellen entstehen können.

Achtung! Die Kapseln haben drei feste Positionen: Betriebs- (B:5), Lüftungs- (B:6) und Ruhestellung (B:7).

Wichtig! Die optimale Dämmwirkung wird nur erreicht, wenn die Dichtungsringe dicht am Kopf anliegen. Das Haar zurückstreichen. Brillenbügel sollten möglichst dünn sein und ebenfalls dicht am Kopf anliegen.

WICHTIGE ANWENDERINFORMATION

- **Das Gehörschutzradio ist gemäß den Anweisungen in dieser Gebrauchsanleitung aufzusetzen, einzustellen, zu reinigen und zu warten.**
 - Die volle Schutzwirkung ist nur dann gewährleistet, wenn der Gehörschutz während des gesamten Aufenthalts in lärmbelasteter Umgebung getragen wird.
 - Das Gehörschutzradio regelmäßig äußerlich mit Seife und lauwarmem Wasser reinigen. Darf nicht unter Wasser getaucht werden.
 - Das Gehörschutzradio nicht bei Temperaturen über +55°C aufbewahren, wie sie z. B. hinter einem Fenster oder einer Windschutzscheibe erreicht werden können!
 - Dieses Produkt kann durch bestimmte chemische Stoffe beeinträchtigt werden. Weitere Informationen können beim Hersteller angefordert werden.
 - Wenn sich die Störungen häufen oder die Lautstärke zu schwach wird, sind die Batterien auszutauschen. **Batterien niemals bei eingeschalteter Elektronik austauschen.** Vor der Benutzung vergewissern, dass die Batterien richtig eingelegt sind.
 - Das Gehörschutzradio und besonders die Dichtungsringe können im Laufe der Zeit Alterungserscheinungen zeigen. Sie sollten regelmäßig auf Risse und Undichtigkeiten untersucht werden.
- Achtung!** Wenn diese Empfehlungen nicht befolgt werden, können Dämmwirkung und Funktion beeinträchtigt werden.

(C) TECHNISCHE DATEN

(C:1 u. C:2) Dämmwerte:

Die Dämmwerte für das niveaubehängige Gehörschutzradio von Peltor wurden gemäß der PPE-Richtlinie 89/686/EEC sowie den zutreffenden Teilen der Europanorm EN 352-1: 1993/EN352-3, EN352-4 gemessen, und das Produkt wurde dementsprechend als Gehörschützer zugelassen.

Prüfzertifikat ausgestellt von FIOH, Topeliuksenkatu 41, FI-00250 Helsinki, Finnland ID#0403.

Peltor Alert erfüllt die Anforderungen der EMC-Richtlinien EN55013 und 55020 und ist FCC-zugelassen (Nummer FCC Part 15).

Erklärungen zu den Dämmwertetabellen:

1. Gewicht
2. Frequenz in Hz
3. Mittelwert Dämpfung in dB
4. Standardabweichung in dB

Entsprechend den Anforderungen der PPE-Richtlinie ist die Lautstärke in den Kopfhörern für Musik auf max. 81 dB(A) äquivalenter Schallpegel begrenzt.

(C:3) Eingangssignalstärke/Anwendungszeit:

Maximal zulässiges Audiosignal im Verhältnis zur

Anwendungszeit:

1. Std./Tag
 2. Mittelwert/elektrisches Eingangssignal
 3. Musik/komprimiertes Sprechen $x = 0,40$ V
 4. Unkomprimiertes Sprechen $x = 0,63$ V
- Damit keine schädliche Lautstärke erreicht werden kann, dürfen die angegebenen Eingangssignale nicht überschritten werden (Sprechsignalmittelniveau).

(C:4) Lautstärkeverhältnis:

Getestet gemäß ISO 4869-4. Verhältnis von A-gewichteten Schalldruckpegeln außerhalb und innerhalb der Kapsel.

(C:5) Lärmunterdrückung:

Frequenzgang und Lärmunterdrückung für MT7 Sprechmikrofon (nur Headsetausführung).

(D) MODELLPROGRAMM PELTOR ALERT

M2RX7A	Mit Kopfbügel
M2RX7A-07	Wie oben, aber mit Sprechmikrofon und Anschlusskabel.
M2RX7P3E	Mit Befestigung für Peltorschutzhelme und andere gängige Schutzhelmfabrikate.
M2RX7P3E-07	Wie oben, aber mit Sprechmikrofon und Anschlusskabel.

(E) ERSATZTEILE/ZUBEHÖR

Hygienesatz – HY79

Einfach austauschbarer Hygienesatz, bestehend aus zwei Dämmkissen und zwei Dichtungsringen. Mindestens zweimal pro Jahr auswechseln, damit Dämmwirkung, Hygiene und Komfort auf einem gleichmäßig hohen Niveau erhalten bleiben.

Clean Einmalschutz HY100A

Hygienischer Einmalschutz, als Auflage auf dem Dichtungsring. Einfach anzubringen. Verpackung mit 100 Einweg-Paaren.

Mikrofonschutz HYM1000

Feuchtigkeits- und winddicht. Hygienischer, effektiver Schutz für das Sprechmikrofon, der die Lebensdauer verlängert. Eine Verpackung à 5 Meter, für ca. 50 Wechsel.

Windschutz für Umgebungsmikrofone M60/2

Ein wirkungsvoller Schutz vor Windgeräuschen, schützt die Mikrofone und verlängert ihre Lebensdauer. Ein Paar pro Verpackung.

Batteriedeckel – 1173SV

Anschlusskabel für Audioeingang:

FL6H – 3,5 mm Monostecker
FL6M – 2,5 mm Monostecker
FL6N – 3,5 Stereoestecker für

(F) 100% TRAGEZEIT – DER EINZIGE SICHERE SCHUTZ VOR GEHÖRSCHÄDEN

(1:1) Tragezeit 100%. Gibt den erwarteten Schutz.

PELTOR ALERT, ZAJSZINTÉRZÉKENY RÁDIÓS HALLÁSVÉDŐ

A Peltor Alert M2RX7[®] zajsztérzékeny hallásvédő rádió kényelmes és hatékony védelmet nyújt a káros zajok ellen. Zajsztérzékenysége által ugyanakkor nagyobb biztonságot is jelent, mivelhogy felerősíti a gyenge hangokat, és tompítja az erőseket. Rádióhallgatásra is lehetőséget nyújt (az FM csatormán sztereóban is), és ezáltal hangulatosabbá teszi a munkakörnyezetet. Az ALERT egyaránt alkalmas munkaidőben és szabadidőben való használatra, például fűnyíráskor, vagy céllövészethez.

Teljes kétirányú kommunikációhoz a Peltor Alert fejbe- zélővel is forgalomba kerül.

Olvassa el alaposan a jelen használati utasítást, hogy a Peltor ALERT hallásvédőnek legjobban hasznát vegye.

(A) MI MICSODA

- Különösen széles fejkengyel (M2RX7A)**, lágypárnázattal, amely a teljes munkanap alatt jó kényelmet biztosít.
Védősisak-csatlakozóidom (M2RX7P3E), amelyre arcvédő és esővédő is rögzíthető.
- Külön-külön rugózó fejkengyel-drótok**, rozsdamentes rugóacélból, amelyek egyenletesen elosztják a nyomást a fülek körül. Széles hőmérsékleti határok között jobban megőrzik fesszességüket, mint a műanyagkengyel.
- Alacsonyan elhelyezett, két ponton történő rögzítés**, és kiálló részek nélküli, egyszerű beállítás.
- Puha és széles fülpárnák**, műanyaghabbal és folyadékkel töltve, nyomáskiegyenlítő járatokkal ellátva. A fülpárnák kis nyomást, hatékony hangszigetelést és kiváló kényelmet biztosítanak.
- Rövid, hajlékony antenna**, sztereoadás vételéhez, alacsonyan rögzítési ponttal és nagy vételi érzékenységgel.
- Hangbemenet-csatlakozó**, pl. rádiótelefon hangjának lehallgatásához. FIGYELEM! Lásd a megengedett bemeneti hangerőszintet.
- Elemtartó fedél**, az elemek gyors és egyszerű cseréje érdekében. A Peltor ALERT üzemelési ideje kb. 90 óra, a legnagyobb energiafogyasztással járó beállítás mellett.
- Zajsztérzékeny mikrofonok**. Érzékelik, és egy megadott maximális hangerőszintre felerősítik a gyenge hangokat.
- A rádió be-kikapcsoló és hangerőszabályozó gombja**.
- FM-AM kapcsoló** (frekvenciartomány: FM: 88–108 MHz, AM: 540–1700 KHz)
- Adóállomás-kereső. A legjobb vétel érdekében sztereóóról automatikusan monóra kapcsol, ha gyenge a jel.
- A zajsztérzékelő be-kikapcsoló és hangerőszabályozó gombja**.
- Telefonmikrofon** (egyes típusokon), amely pl. rádiótelefon rácsatlakoztatásakor kétirányú kommunikációt

teszt lehetővé.

- Csatlakozó vezeték** (csak telefonmikrofonnal ellátott típusoknál), pl. rádiótelefon csatlakoztatásához, a Peltor adapterkészlet felhasználásával.

HASZNÁLATI UTASÍTÁS

Csavarja ki a rögzítőcsavart és hajtsa fel az elemtartó fedelét. Helyezze be a két mellékelt 1,5 voltos AA típusú elemet. Ellenőrizze, hogy az elemek + és - pólusai helyes irányba vannak fordítva.

RÁDIÓVÉTEL

Be- és kikapcsolás, hangerőszabályozás, adóállomás beállítás. A be- és kikapcsolás és a hangerőszabályozás a hangerőszabályozó gomb (9) segítségével történik. A kívánt adóállomást az adóállomás-kereső gombbal (11) lehet beállítani.

AM-FM

Az AM és FM csatornák közötti átkapcsolásra a jobb oldali kagyló elülső oldalán levő kapcsolót (10) használjuk.

HANGBESZŰRÖDÉS

A hangbeszűrődés be-kikapcsolását és mértékét a zajsztérzékelő beállítógombjával (12) lehet szabályozni.

(B) ÖSSZESZERELÉS, BEÁLLÍTÁS

Csavarja ki a rögzítőcsavart és hajtsa fel az elemtartó fedelét. Helyezze be a mellékelt két 1,5 voltos AA típusú elemet. Ellenőrizze, hogy az elemek + és - pólusai helyes irányba vannak fordítva (lásd a fedélben levő ábrát). A fentiekkel azonos típusú tölthető elemeket is lehet használni.

Tarkókengyel:

- (B:1) Húzza szét a kagylókat. Igazítsa a fülére a kagylókat úgy, hogy a fülpárnák jól illeszkedjenek.
- (B:2) Szabályozza a kagylók magasságát kényelmes és jól záró helyzetbe. Tegye ezt úgy, hogy az egyik kezével a kengyelt a fejtetőre nyomja, a másik kezével pedig a kagylót le-fel igazítja.
- (B:3) A kengyelnek a fejtető közepén kell lennie.

Védősisak-csatlakozóidomok:

“Pattints be” a csatlakozóidomot a sisak megfelelő vajatába (lásd a B:4 ábrát).

Használatkor a drótkengyeleket befelé kell nyomni, amíg azok mindkét oldalán “átkattannak” szellőztető helyzetből munkahelyzetbe. Bizonyosodjon meg arról, hogy a kengyel-drótok munkahelyzetben nem támaszkodnak a bélésre vagy a sisak peremére, ami a zaj behatolását okozná.

FIGYELEM! A kagylókat három helyzetben lehet rögzíteni: munkahelyzetben (B:5), szellőztetési helyzetben (B:6) és nyugalmi helyzetben (B:7).

Fontos! A legjobb hallásvédés érdekében símítsa el a füle körül a haját, hogy a fülpárnák szorosan ráilleszkedhesenek a fejére. Ha szemüveget visel, legyen az a lehető legvékonyabb szárú, és a szára illeszkedjen szorosan a halántékhoz.

FONTOS TUDNIVALÓK

- A fejbeszélőt az alábbi utasítások szerint kell használni, beállítani, tisztítani és karbantartani.
- Viselje a hallásvédőt az idő 100 százalékában amikor zajos környezetben tartózkodik, hogy az általa nyújtott hallásvédést teljesen kihasználja.
- Tisztítsa meg rendszeresen kívülről a hallásvédőt langyos szappanos vízzel. Nem szabad a vízbe meríteni.
- Ne tárolja a hallásvédőt +55°C -nál magasabb hőmérsékleten, például a gépkocsi szélvédője vagy ablaküveg mögött.
- A termékre bizonyos vegyi anyagok káros hatással vannak. Erről a gyártó cég szívesen szolgál további felvilágosítással.
- Ha a zavarok növekednek és a hangerő csökken, akkor ideje kicserélni az elemeket. **Soha ne cseréljen elemet bekapcsolt készülékben.** Használat előtt bizonyosodjon meg arról, hogy az elemek helyes irányba vannak fordítva.
- Vizsgálja meg rendszeresen a hallásvédő rádiót, és különösen a fejpárnákat, hogy nem jelentek-e meg rajta repedések vagy egyéb sérülések.

FIGYELEM! Ha nem követi a fenti utasításokat, akkor az kedvezőtlen módon befolyásolhatja a termék működését és zajcsillapítását.

(C) MŰSZAKI ADATOK

(C:1 és C:2) Zajcsillapítási értékek

A Peltor zajszintérzékeny hallásvédő rádiót a 89/686/EEC számú PPE-előírás, valamint az EN 352-1:1993/EN352-3, EN352-4 számú Európa-szabvány ide vonatkozó részei alapján letesztelték és jóváhagyták. Rendelkezik a Finn Országos Munkaegészségügyi Intézet (FIOH Topeliukskenalu 41, FI-00250, Helsinki, Finland, ID#0403) által kiállított vizsgálati bizonyítvánnyal. A Peltor Alert teljesíti az EN55013 és 55020 sz. EMC -direktíva előírásait, és rendelkezik FCC jóváhagyással is (FCC Part 15).

Magyarzatok a csillapítási értékek táblázatához:

1. Súly
2. Frekvencia Hz-ben
3. Átlagos zajcsillapítás dB-ben
4. Standard eltérés dB-ben

A fülhallgatóban zeneadásnál mért maximális hangerő 81 dB(A), az PPE -direktíva előírásai szerint.

(C:3) Bemeneti hangszint / használati idő:

A legnagyobb megengedett hangszint a használati időhöz viszonyítva

1. Óra/nap
2. Átlagos szint/elektromos bemenő jel
3. Zene/komprimált beszédhang $x=0,40$ V
4. Komprimálatlan beszédhang $x=0,63$ V

A fülhallgatóban jelentkező káros hangerősszint elkerülése érdekében nem szabad a megadott bemeneti jelszinteket (átlagos beszédhangszint) túllépni.

(C:4) Hangnyomásviszony:

Az ISO 4869-4 szerint végzett teszt. A kagylón kívül és belül dB(A)-ban mért hangnyomásviszonya.

(C:5) Zajcsillapítás:

Frekvenciagörbe és zajcsillapítás az MT7 $te^{1/2}le^{1/2}fonDmik^{1/2}ro^{1/2}fon$ számára (csak a fejbeszélős kivitelnél).

(D) PELTOR ALERT TERMÉKVÁLASZTÉK

M2RX7A Fejkengyelvel

M2RX7A-07 Mint fent, de telefonmikrofonnal és csatlakozó vezetékkel

M2RX7P3E Rögzítőelemmel a Peltor és más, gyakran használt védősisakokhoz

M2RX7P3E -07 Mint fent, de telefonmikrofonnal és csatlakozó vezetékkel

(E) PÓTALKATRÉSZEK, TARTOZÉKOK

Egészségügyi készlet, HY79

A csreklészlet két zajcsillapító párnából és két fülpárnából áll. A hatékony zajcsillapítás, a jó higiénia és kényelem érdekében ajánlatos évente legalább kétszer cserélni.

Clean – egyszeri használatú fülpárnavédő, HY100A

A fülpárnákra egyszerű módon feltehető fülpárnavédő, egyszeri használatra. Száz páras csomagolásban kapható.

Szélvédő M60/2-es mikrofonhoz

Hatékonyan véd szélfúvás által okozott zajok ellen. Védi a mikrofont, és meghosszabbítja annak üzemi élettartamát. Csomagonként 1 pár:

Elemtartó fedél – 11735V

Csatlakozóvezetékek a hangbemenethez:

FL6H - 3,5 mm-es monocsatlakozódugóval

FL6M - 2,5 mm-es monocsatlakozódugóval

FL6N - 3,5 mm-es sztereocsatlakozódugóval

(F) A HALLÁSI SÉRÜLÉSEK ELLENI EGYETLEN BIZTOS VÉDELEM A HALLÁSVÉDŐ SZÁZ SZÁZALÉKOS HASZNÁLATA

(1:1) 100%-os használat. Biztosítja a kívánt védelmet.

(1:2) 99%-os használat. Napi 5 perces hanyagság lényegesen csökkenti a hallásvédelmet.

(1:3) 90%-os használat. Már nem lehet biztos hallásvédésre számítani.

• Ha 85 dBA értéket túlhaladó zajban tartózkodik, védenie kell a hallását.

• A belső fülben elhelyezkedő hallósejtek károsodnak, soha nem gyógyuló módon. A károsodás végleges.

• A zajszintet alkalmazott, kényelmes hallásvédő a legDjjobb garancia arra, hogy az ember azt 100%-os mértékben használja, és ezáltal biztos módon védi magát a zajártalmaktól.

PELTOR ALERT, LA RADIO CON PROTEZIONE ACUSTICA DIPENDENTE DAL LIVELLO DI RUMORE

Peltor ALERT, la radio con protezione acustica dipendente dal rumore, M2RX7*, è una protezione comoda ed efficiente contro i rumori dannosi. Al contempo offre una maggiore sicurezza grazie alla funzione dipendente dal livello di rumore che attenua i livelli acustici più alti ed amplifica quelli più deboli. La ricezione radio in stereo (soltanto FM) contribuisce inoltre a migliorare il benessere sul lavoro. Peltor ALERT è adatta sia ai professionisti che ai privati che rasano l'erba del loro giardino o si esercitano ai poligoni di tiro. Per una completa comunicazione a due vie, Peltor Alert è inoltre disponibile in versione headset.

Leggere attentamente le presenti istruzioni per trarre il massimo da Peltor ALERT.

(A) SPECIFICA DELLE COMPONENTI

- 1. Bardatura temporale extra larga (M2RX7A)** con imbottitura morbida per un ottimo comfort durante tutta la giornata lavorativa.
Attacchi per elmetto speciali (M2RX7P3E) con attacchi per visiera e parapoggia.
- 2. I fili della bardatura con molleggio indipendente** in acciaio inossidabile per molle assicurano una distribuzione uniforme della pressione attorno alle orecchie. Mantengono la tensione meglio dei fili in plastica in un campo di temperature più ampio.
- 3. Attacco basso a due punti** e facile regolazione in altezza senza parti sporgenti.
- 4. Gli auricolari morbidi ed ampi riempiti di schiuma/liquido** con canali di livellamento della pressione incorporati garantiscono bassa pressione, tenuta efficace e comfort individuale.
- 5. Antenna flessibile corta** per ricezione radio con attacco basso ed alta sensibilità di ricezione.
- 6. Ingresso audio** che permette il collegamento ad es. di una radio intercomunicante per l'ascolto. Nota – Vedere il segnale audio max consentito.
- 7. Copribatterie** che assicura una semplice sostituzione delle batterie. Peltor ALERT ha un'autonomia di 90 ore circa nella modalità d'uso in cui consuma più energia.
- 8. Microfoni per la funzione dipendente dal livello di rumore.** Percepiscono i suoni deboli e li amplificano al livello max indicato.
- 9. Comando per ON/OFF radio e volume.**
- 10. Commutatore FM/AM** (campo di frequenza FM 88–108 MHz, AM 540–1700 kHz).
- 11. Comando per la sintonizzazione delle stazioni.** Commutazione automatica da stereo a mono in caso di segnale debole per la migliore ricezione possibile.
- 12. Comando per la funzione dipendente dal livello di rumore.** ON/OFF e volume.
- 13. Microfono per parlare** (alcuni modelli) per la comunicazione a due vie, ad es. mediante il collegamento di radio intercomunicante.
- 14. Cavo di collegamento** (soltanto modelli con microfono per parlare), ad es. per il collegamento di radio

intercomunicante ed adattatore Peltor.

ISTRUZIONI PER L'USO

Svitare e togliere il copribatterie. Inserire due batterie da 1,5 V tipo AA (in dotazione). Fare attenzione a non invertire le polarità + e - delle batterie.

FUNZIONE RADIO

Accensione e spegnimento, volume e sintonizzazione delle stazioni

Accensione, spegnimento e regolazione del volume della funzione radio si effettuano agendo sul comando del volume (9). Per sintonizzare la stazione desiderata, utilizzare l'apposito selettore (11).

AM/FM

Per la commutazione tra ricezione AM e FM si utilizza il commutatore sul lato anteriore della coppa destra (10).

ASCOLTO

Accensione, spegnimento e regolazione del volume della funzione ascolto si effettuano agendo sul comando del volume (12).

(B) MONTAGGIO/REGOLAZIONE

Svitare e togliere il copribatterie. Inserire due batterie da 1,5 V (in dotazione). Fare attenzione a non invertire le polarità + e - delle batterie (vedere figura sul copribatterie). Autonomia 100 ore circa. E' possibile utilizzare anche batterie ricaricabili dello stesso tipo.

Bardatura temporale:

- (B:1)** Estrarre le coppe. Indossare le coppe sulle orecchie in modo che gli auricolari siano a tenuta.
- (B:2)** Regolare l'altezza delle coppe nella posizione più comoda ed in modo che le coppe assicurino la tenuta richiesta. Tenendo abbassata la bardatura temporale, sollevare o abbassare la coppa.
- (B:3)** La bardatura deve restare in posizione eretta sulla testa.

Attacco per elmetto:

Inserire l'attacco per elmetto nella scanalatura dell'elmetto finché non scatta in posizione (vedere fig. B:4). In sede di utilizzo, spingere le bardature verso l'interno finché non scattano ad entrambi i lati, dalla posizione di aerazione alla posizione di lavoro. Controllare che le coppe ed i fili della bardatura in posizione di lavoro non spingano contro l'imbottitura oppure i bordi dell'elmetto; in caso contrario possono verificarsi infiltrazioni di rumore.

Nota – Le coppe possono essere regolate in tre posizioni: (B:5) lavoro, (B:6) aerazione e (B:7) attesa.

Importante – Per una protezione migliore, togliere i capelli dalla zona intorno alle orecchie affinché gli auricolari possano aderire perfettamente alla testa. Le stanghette degli occhiali devono essere più sottili possibili ed aderire perfettamente alla testa.

INFORMAZIONI IMPORTANTI PER L'UTENTE

- **Indossare, regolare, pulire e conservare la radio con protezione acustica nel rispetto delle presenti istruzioni.**
- Per assicurarsi il massimo effetto protettivo, utilizzare la radio con protezione acustica per l'intero tempo di permanenza in ambienti rumorosi.
- Pulire regolarmente l'esterno della radio con protezione acustica con acqua tiepida e sapone. Fare attenzione a non immergere il prodotto in acqua.
- Non conservare la radio con protezione acustica a temperature superiori a +55°C, ad esempio vicino ad una finestra o al parabrezza.
- Questo prodotto può essere intaccato da diverse sostanze chimiche. Per ulteriori informazioni, rivolgersi al produttore.
- E' tempo di sostituire le batterie quando le anomalie aumentano ed il suono diventa troppo debole. **Spegnere sempre le componenti elettroniche prima di sostituire le batterie.** Controllare prima dell'uso che le batterie siano inserite correttamente.
- La radio con protezione acustica e, in particolare, gli auricolari devono essere controllati regolarmente onde rilevare eventuali crepe o perdite.

Nota – Il mancato rispetto di tali raccomandazioni può influenzare negativamente il funzionamento e ridurre la protezione di attenuazione.

(C) DATI TECNICI

(C:1 & C:2) Dati di attenuazione:

Dati di attenuazione per radio con protezione acustica dipendente dal livello di rumore Peltor, testata ed omologata in conformità alla direttiva PPE 89/686/CEE ed alle sezioni applicabili delle norme europee EN 352-1:1993/EN352-3, EN352-4. Certificato rilasciato da FIOH, Topeliuksenkatu 41, FI-00250 Helsinki, Finlandia ID n° 0403. Peltor Alert è conforme ai requisiti delle direttive EMC e delle norme EN55013 e 55020. Inoltre è omologata FCC (n° FCC Part 15).

Legenda delle tabelle dei dati di attenuazione:

1. Peso
2. Frequenza in Hz
3. Valore medio di attenuazione in dB
4. Deviazione standard in dB

Il livello musicale all'auricolare misurato nei test corrisponde ad un livello massimo di pressione acustica equivalente di 81 dB(A) in conformità ai requisiti previsti dalla direttiva PPE.

(C:3) Livello del segnale in entrata/tempo di utilizzo:

Segnale audio max consentito in relazione al tempo di utilizzo.

1. Ore/giorno
2. Livello medio/segnale elettrico in entrata
3. Musica/voce con compressione $x = 0,40$ V
4. Voce senza compressione $x = 0,63$ V

Evitare di superare il livello dei segnali in entrata indicato per non raggiungere livelli pericolosi all'interno delle cuffie (livello medio del segnale vocale).

(C:4) Relazione livello:

Test a norma ISO 4869-4. Relazione fra livello di pressione acustica ponderato su A all'esterno ed all'interno della coppa.

(C:5) Compensazione del rumore:

Andamento della frequenza e compressione del rumore per microfono per parlare MT7 (soltanto versione headset).

(D) LINEA PELTOR ALERT

M2RX7A	Con bardatura temporale
M2RX7A-07	Come sopra, ma con microfono per parlare e cavo di collegamento.
M2RX7P3E	Con attacco per elmetto Peltor e gli elmetti più diffusi in commercio.
M2RX7P3E-07	Come sopra, ma con microfono per parlare e cavo di collegamento.

(E) RICAMBI/ACCESSORI

Kit igienico – HY79

Kit igienico intercambiabile costituito da due imbottiture e due auricolari. Per garantire un elevato livello di attenuazione, la massima igiene ed un comfort ottimale, si raccomanda di sostituire le suddette parti almeno ogni sei mesi.

Protezione monouso Clean – HY100A

Protezione monouso facilmente applicabile sugli auricolari.

Confezione da 100 paia monouso.

Protezione per microfoni – HYM1000

Protezione igienica contro vento ed umidità, che offre una protezione efficace ed aumenta la durata del microfono. Confezione da 5 metri per circa 50 sostituzioni.

Paravento per microfoni per l'esterno M60/2

Abbatte efficacemente il brusio del vento, aumenta la durata e protegge i microfoni. Confezioni da due.

Copribatterie – 1173SV

Cavi di collegamento per ingresso audio:

- FL6H – Spina mono da 3,5 mm
- FL6M – Spina mono da 2,5 mm
- FL6N – Spina stereo da 3,5 mm

(F) TEMPO DI UTILIZZO 100% – L'UNICA PROTEZIONE SICURA CONTRO LE LESIONI ALL'UDITO

PELTOR ALERT – SŁUCHAWKI Z RADIEM STEROWANE POZIOMEM DŹWIĘKU

Słuchawki z radiem sterowane poziomem dźwięku Peltor ALERT M2RX7* to wygodna i skuteczna ochrona przed szkodliwymi hałasami. Zapewnia jednocześnie większe bezpieczeństwo dzięki funkcji sterowania przez poziom dźwięku: tłumia ona silne dźwięki, a wzmacnia słabe. Pracę umiła wbudowane stereofoniczne radio (tylko FM). Peltor ALERT nadaje się równie dobrze dla profesjonalistów, jak i dla zwykłych użytkowników, którzy chcą chronić słuch podczas strzelenia trawy czy strzelania na strzelniczy. Dostępna jest też wersja Peltor Alert z mikrofonem, zapewniająca dwukierunkową komunikację.

Aby jak najlepiej wykorzystał zalety słuchawek Peltor ALERT, przeczytaj dokładnie niniejszą instrukcję.

(A) ELEMENTY

1. Bardzo szeroki pałąk (M2RX7A) z miękką obkładziną zapewnia komfort przez całą dzień pracy. Mocowanie do kasku (M2RX7P3E) z elementami do przymocowania osłony twarzy i osłony przeciwdeszczowej
2. Niezależne, sprężynujące pręty z nierdzewnej stali zapewniają równy rozkład nacisku wokół uszu. Utrzymują nacisk lepiej niż zwykłe pałąki plastikowe w szerokim zakresie temperatur.
3. Niskie, dwupunktowe zawieszenie i łatwe ustawianie wysokości bez odstawiających części.
4. Miękkie i szerokie, wypełnione pianką/płynem pierścienie uszczelniające z wbudowanymi kanałami wyrównującymi ciśnienie gwarantują niewielki nacisk, skuteczne uszczelnienie i komfort.
5. Krótka, elastyczna antena do stereofonicznego odbioru, nisko zamocowana, o wysokiej czułości odbioru.
6. Wejście audio umożliwia podłączenie na przykład radia komunikacyjnego. UWAGA! Sprawdź maksymalny dopuszczalny poziom dźwięku.
7. Pokrywa baterii ułatwiająca ich wymianę. Słuchawki Peltor ALERT działają na bateriach około 90 godzin w trybie o największym zużyciu energii.
8. Mikrofony z funkcją sterowania poziomem dźwięku. Rejestrują i wzmacniają słabe sygnały do ustawionego poziomu maksymalnego.
9. Regulator głośności radia z wyłącznikiem.
10. Przełącznik FM/AM (zakres częstotliwości FM: 88–108 MHz, AM: 540–1700 kHz).
11. Pokrętko strojenia. Automatyczne przełączanie ze stereo na mono przy słabym sygnale.
12. Regulator funkcji sterowania poziomem dźwięku. Głośność i wyłącznik.
13. Mikrofon (niektóre modele) umożliwia dwukierunkową komunikację po dołączeniu np. radia komunikacyjnego.
14. Przewód połączeniowy (tylko modele z mikrofonem) do dołączenia np. radia komunikacyjnego, z systemem złączny Peltor.

INSTRUKCJA OBSŁUGI

Odkręć i odchyl pokrywę baterii. Włóż znajdujące się w komplecie 2 baterie 1,5 V typu AA. Sprawdź, czy baterie zostały włożone poprawnie (+ i -).

RADIO

Włączenie, wyłączenie, ustawianie głośności i strojenie. Włączenie, wyłączenie i regulacja głośności radia odbywa się przez obrót pokrętki (9). Właściwy kanał ustawia się obracając pokrętko (11).

AM/FM

Do przełączania zakresów AM/FM służy przełącznik z przodu prawej czaszy (10).

PODSŁUCH

Włączenie, wyłączenie i regulacja głośności podsłuchu odbywa się przez obrót pokrętki (12).

(B) MONTAŻ / USTAWIENIA

Odkręć śrubę mocującą i odchyl pokrywę baterii. Włóż dwie baterie 1,5 V (znajdują się w zestawie). Sprawdź poprawność dołączenia biegunów (+ i -) baterii (patrz rys. wewnątrz pokrywy baterii). Czas pracy około 90 h. Można także stosować akumulatory tego samego typu.

Pałąk:

(B:1) Rozchyl czasze. Nałóż czasze na uszy tak, by pierścienie uszczelniające dokładnie uszczelniały uszy.

(B:2) Ustaw wysokość czasz tak, by uzyskać szczelne, wygodne dopasowanie. Wykonuje się to przesuwając czasze w górę lub w dół, przytrzymując jednocześnie pałąk.

(B:3) Pałąk powinien znajdować się dokładnie na środku głowy.

Mocowanie do kasku:

Zamontuj mocowanie do szczeliny na kasku, aż zatrzaśnie się we właściwym położeniu (patrz rysunek B:4). Podczas użytkowania należy docisnąć do siebie pręty pałąka, aż „zaskoczą” z obu stron – ustawienie zmieni się z wentylacyjnego na robocze. Sprawdź, czy czasze i pręty nie opierają się o wykładzinę lub skorupę kasku, ponieważ może to prowadzić do nieszczelności.

UWAGA! Czasze można ustawić w trzech położeniach: (B:5) roboczym, (B:6) wentylacyjnym i (B:7) spoczynkowym.

Ważne! W celu zwiększenia efektu ochronnego, należy założyć włosy za uszy, żeby poduszki uszczelniające prawidłowo przylegały do głowy. Okulary powinny mieć cienkie i mocno przylegające do głowy oprawki.

WAŻNE INFORMACJE DLA UŻYTKOWNIKA

- Słuchawki z radiem należy zakładać, regulować, czyścić i konserwować zgodnie z niniejszą instrukcją.
- Noś słuchawki przez 100% czasu przebywania w hałaśliwym otoczeniu – tylko wtedy można zagwarantować pełną ochronę słuchu.
- Czyść słuchawki regularnie z zewnątrz, używając letniej wody z mydłem. Nie należy zanurzać w wodzie.
- Słuchawek nie należy przechowywać w temperaturze

powyżej +55°C np. na oknie lub za przednią szybą samochodu.

- Produkt może pod wpływem kontaktu z pewnymi substancjami chemicznymi ulec uszkodzeniu. Szczegółowych informacji na ten temat udziela producent.
- Kiedy dźwięk staje się zniekształcony i słaby, należy wymienić baterie. Nigdy nie wymieniasz baterii przy włączonych układach elektronicznych. Sprawdź, czy baterie zostały poprawnie włożone.
- Słuchawki, a zwłaszcza pierścienie uszczelniające należy często sprawdzać pod kątem wystąpienia pęknięć lub innych uszkodzeń.

UWAGA! Nieprzestrzeganie tej instrukcji może doprowadzić do znacznego pogorszenia funkcjonalności i spadku wyłumienia.

(C) DANE TECHNICZNE

(C:1 & C:2) Wartość tłumienia:

Wartość tłumienia słuchawek z radiem Peltor sterowanych poziomem dźwięku została przetestowana i zatwierdzona zgodnie z dyrektywą PPE 89/686 EEC, a także właściwymi częściami europejskiej normy EN 352-1:1993/EN352-3, EN352-4. Certyfikat wystawiony został przez FIOH, Finnish Institute of Occupational Health, Topeliuksenkatu 41, FI-00250 Helsinki, Finlandia ID#0403. Słuchawki Peltor Alert spełniają wymogi dyrektyw EMC EN55013 i 55020, posiadają też atest FCC (FCC Part 15).

Objaśnienia do tabeli wartości tłumienia:

1. Masa
 2. Częstotliwość w Hz
 3. Średnia wartość tłumienia w dB
 4. Odchylenie standardowe w dB
- Zmierzony poziom dźwięku dla muzyki odpowiada 81 dB(A) równoważnego poziomu zgodnie z wymogami dyrektywy PPE.

(C:3) Poziom sygnał/czas użytkowania:

Maksymalny dopuszczalny poziom sygnału audio w stosunku do czasu użytkowania

1. Liczba godzin dziennie
2. Wartość średnia/poziom sygnału elektrycznego
3. Muzyka/skompresowana mowa $x = 0,40 V$
4. Nieskompresowana mowa $x = 0,63 V$

Aby nie osiągnąć szkodliwego poziomu dźwięku w słuchawkach, nie należy przekraczać podanych wartości sygnału wejściowego (średni poziom sygnału mowy).

(C:4) Stosunek poziomów:

Testowano zgodnie z ISO 4869-4. Stosunek między ważonym (A) poziomem ciśnienia akustycznego poza czaszą i w czaszy.

(C:5) Tłumienie hałasu:

Charakterystyka częstotliwościowa i tłumienie hałasu dla mikrofonu MT7 (tylko wersja z mikrofonem).

(D) SERIA PELTOR ALERT

M2RX7A Z	pałkąm
M2RX7A-07	Jak wyżej, lecz z mikrofonem i przewodem połączeniowym.
M2RX7P3E	Z mocowaniem do kasku Peltor i innych popularnych kasków.
M2RX7P3E-07	Jak wyżej, lecz z mikrofonem i przewodem połączeniowym.

(E) AKCESORIA I CZĘŚCI ZAMIENNE

Zestaw higieniczny – HY79

Przeznaczony do wymiany zestaw higieniczny składający się z 2 poduszek tłumiących dźwięk i pierścieni uszczelniających. W celu zapewnienia stałego poziomu wyłumienia, higieny i komfortu pracy zestaw higieniczny należy wymieniać dwa razy do roku.

Jednorazowa ochrona Clean – HY100A

Jednorazowa ochrona, łatwa do założenia na pierścienie uszczelniające.

W opakowaniu 100 par.

Ochrona mikrofonu HYM1000

Nieprzepuszczająca wilgoci i wiatru, higieniczna ochrona mikrofonu, przedłużająca jego żywotność. Opakowanie zawiera 5 metrów, wystarcza na ok. 50 zmian.

Ostona przeciwwiatrowa do mikrofonów bocznych M60/2

Skutecznie tłumi szum wiatru, przedłużając żywotność i chroniąc mikrofony. W opakowaniu 1 para.

Pokrywa baterii – 1173SV

Przewody połączeniowe do wejścia audio:

- FL6H – Złocze 3,5 mm mono
- FL6M – Złocze 2,5 mm mono
- FL6N – Złocze 3,5 mm stereo

(F) JEDYNA BEZPIECZNA OCHRONA SŁUCHU TO NOSZENIE PRZEZ 100% CZASU

(1:1) Czas noszenia 100%. Pewna ochrona.

(1:2) Czas noszenia 99%. Pięć minut bez zabezpieczenia

PELTOR ALERT, PROTECTORES AUDITIVOS/RÁDIO COM FUNÇÃO DIFERENCIAL

Os protectores auditivos/rádio com função diferencial, Peltor ALERT, M2RX7*, constituem uma protecção eficaz contra o ruído nocivo e, graças à função diferencial, que atenua os sons fortes e amplifica os fracos, oferecem um maior nível de segurança. Além disso aumentam a comodidade graças à recepção de rádio em estéreo (apenas FM). Peltor ALERT é tão apropriado para profissionais como para indivíduos que cortam o relvado ou se encontram no campo de tiro. Peltor Alert existe também como headset para comunicação total de duas vias.

Leia atentamente estas instruções de utilização para tirar o máximo proveito do Peltor ALERT.

(A) O QUE É?

- 1. Arco craniano extra-largo (M2RX7A)** com estofa macio para máxima comodidade durante o dia de trabalho inteiro.
Suportes de adaptação a capacete (M2RX7P3E) com fixação para viseira e protecção contra a chuva
- 2. Arames de arco com elasticidade individual** em aço de mola inoxidável, oferecem uma distribuição uniforme de pressão em redor das orelhas. Mantêm a elasticidade melhor que os arcos de plástico normais, dentro de uma ampla gama de temperaturas.
- 3. Suspensão baixa de dois pontos** e fácil ajuste da altura, sem peças salientes.
- 4. Anéis isoladores cheios com espuma/líquido, amplos e macios**, com canais compensadores de pressão, oferecem baixa pressão, vedação eficaz e comodidade individual.
- 5. Antena curta flexível** para recepção estereofónica, com ponto de fixação baixo e alta sensibilidade de recepção.
- 6. Entrada de áudio** para ligação de, por exemplo, rádio de comunicação para escuta. NOTA: Veja o sinal de audiodfrequência máximo permitido
- 7. Tampa de pilhas**, para mudança fácil das pilhas. No modo de funcionamento de maior consumo de energia, Peltor ALERT permite cerca de 90 horas de operação.
- 8. Microfones para função diferencial.** Captam e amplificam sinais fracos para um nível máximo determinado.
- 9. Comandos de Rádio, On/Off e volume.**
- 10. Comutador AM/FM** (gama de frequências FM88–108 MHz, AM 540–1700 kHz).
- 11. Comando para busca de canais.** Comutação automática de estéreo para mono quando o sinal é demasiado fraco para boa recepção.
- 12. Comandos para função diferencial.** On/Off e volume.
- 13. Microfone de voz** (alguns modelos) permite comunicação de duas vias quando haja ligação a, por exemplo, rádio de comunicação.
- 14. Fio de ligação** (apenas modelos com microfone de voz) para ligação de, por exemplo rádio de comunicação juntamente com o sistema adaptador Peltor.

INSTRUÇÕES DE UTILIZAÇÃO

Desaparafuse e vire para fora a tampa das pilhas. Coloque as duas pilhas de 1,5 volts do tipo AA incluídas. Verifique se os pólos + e – das pilhas estão voltados na direcção correcta.

FUNÇÃO RÁDIO

Ligar e desligar, volume e ajuste de canais. O ligar e desligar e a regulação do volume da função rádio são realizados rodando o comando do volume (9). Para seleccionar o canal desejado usa-se o botão selector de canais (11).

AM/FM

Para comutar entre AM e FM, usa-se o comutador situado na face frontal do auscultador direito (10).

ESCUA DE CONVERSAÇÃO NA LINHA

O ligar e desligar e a regulação do volume da função de escuta de conversação na linha são realizados rodando o botão do volume (12).

(B) MONTAGEM/AJUSTE

Desaparafuse e vire para fora a tampa das pilhas. Coloque as duas pilhas de 1,5 volts incluídas. Verifique se os pólos + e – das pilhas estão voltados para o lado certo (veja a figura na tampa). Tempo de operação 100 h. Pode-se também usar pilhas recarregáveis do mesmo tipo.

Arco craniano:

- (B:1) Puxe para fora os auscultadores. Coloque os auscultadores sobre as orelhas de forma aos anéis isoladores vedarem bem.
- (B:2) Ajuste os auscultadores em altura, de forma a obter uma adaptação estanque e cómoda. Para o conseguir, desloque os auscultadores para cima ou para baixo, mantendo simultaneamente o arco contra a cabeça.
- (B:3) O arco deve assentar verticalmente na cabeça.

Suporte de capacete:

Monte o suporte de capacete nas ranhuras do capacete até soar estalido de encaixe (veja a figura B:4). Para utilização, tem-se que apertar os arcos de arame para dentro até se ouvir estalidos de encaixe em ambos os lados, ao passar da posição de ventilação para a posição de trabalho. Certifique-se de que, na posição de trabalho, os auscultadores e arcos de arame não estão de encontro ao arnês ou beirada do capacete provocando fuga acústica.

NOTA: Os auscultadores podem ser colocados em três posições: (B:5) de trabalho, (B:6) de ventilação e (B:7) de estacionamento.

Importante! Para obter o máximo efeito protector, afaste o cabelo em redor das orelhas de forma aos anéis isoladores vedarem bem contra a cabeça. Hastes de óculos deverão ser

ção finas quanto possível e encostar bem à cabeça.

INFORMAÇÃO IMPORTANTE PARA O UTILIZADOR

• Os protectores auditivos/rádio devem ser postos, ajustados, limpos e mantidos de acordo com estas instruções de utilização.

- Quando em meios ruidosos, use os protectores auditivos/rádio 100% do tempo para obter o máximo efeito protector.
- Limpe regularmente o exterior dos protectores auditivos/rádio com água morna e sabão. Não mergulhar em água.
- Não guarde os protectores auditivos/rádio a temperaturas superiores a +55°C, por ex. atrás de pára-brisas ou janela.
- Este produto pode ser afectado por certas substância químicas. Para mais informação, contacte o fabricante.
- Quando as interferências aumentarem e o som enfraquecer, é que está na altura de mudar pilhas. **Não mude nunca as pilhas com o circuito ligado.** Antes de usar, certifique-se de que as pilhas estão montadas correctamente.
- Os protectores auditivos/rádio e especialmente os anéis isoladores devem ser inspeccionados regularmente, de forma a não haver quaisquer fendas ou fuga sonora.

NOTA: Se estas recomendações não forem seguidas, podem a atenuação sonora e a função ser afectadas.

(C) CARACTERÍSTICAS TÉCNICAS

(C:1 & C:2) Valores de atenuação:

Os valores de atenuação dos protectores auditivos/rádio Peltor foram ensaiados e aprovados conforme a directiva PPE 89/686 CEE e partes aplicáveis das Normas Europeias EN 352-1:1993/EN352-3, EN352-4: Certificado de prova emitido por FIOH, Topeliuksenkatu 41, FI-00250 Helsinki, Finlândia ID#0403. Peltor Alert cumpre os requisitos especificados na directiva EMC EN55013 e 55020 e tem a aprovação FCC (número FCC Parte 15).

Explicação para as tabelas de valores de atenuação:

1. Peso
2. Frequência em Hz
3. Média de atenuação em dB
4. Desvio padrão em dB

O nível sonoro de música no auscultador foi medido em um máximo de 81 dB(A) de nível sonoro equivalente, de acordo aos requisitos especificados na directiva PPE.

(C:3) Nível do sinal de entrada/tempo de utilização:

Sinal de áudio/frequência máximo permitido em relação ao tempo de utilização

1. Horas/dia
2. Nível médio/sinal eléctrico de entrada
3. Música/voz comprimida $x = 0,40$ V

4. Voz não comprimida $x = 0,63$ V

Para não atingir níveis de auscultador nocivos, os sinais de entrada acima indicados não deverão ser excedidos (Nível médio de sinal de voz).

(C:4) Relação de nível:

Testado conforme a ISO 4869-4. Relação entre níveis de pressão sonora com ponderação A, fora e dentro dos auscultadores.

(C:5) Supressão de ruído:

Resposta em frequência e supressão de ruído do microfone de voz MT7 (apenas na versão headset).

(D) PROGRAMA DE MODELOS PELTOR ALERT

M2RX7A	Com arco craniano
M2RX7A-07	Como acima mas com microfone de voz e fio de ligação.
M2RX7P3E	Com suporte para capacetes Peltor e outros capacetes comuns.
M2RX7P3E-07	Como acima mas com microfone de voz e fio de ligação.

(E) PEÇAS SOBRESSELENTES E ACESSÓRIOS

Conjunto higiénico – HY79

Conjunto higiénico para substituição, composto de duas almofadas atenuadoras e dois anéis isoladores. Mudar pelo menos duas vezes ao ano para assegurar um nível constante de atenuação, higiene e comodidade.

Protecção descartável Clean HY100A

Protecções descartáveis, fáceis de montar nos anéis isoladores. Embalagem com 100 pares de protecções descartáveis.

Protecção para microfone HYM1000

Impermeáveis à humidade e ao vento. Protegem o microfone de modo higiénico e eficaz, aumentando-lhe a vida útil. Embalagem com 5 metros, cerca de 50 mudas.

Protecção contra o vento para microfones de som circundante M60/2

Eficaz contra o zumbido do vento, protege e aumenta a vida útil dos microfones. Um par de protectores por embalagem.

Tampa das pilhas – 1173SV

Fios de ligação para entrada de áudio:

- FL6H – Ficha mono de 3,5 mm
- FL6M – Ficha mono de 2,5 mm
- FL6N – Ficha estéreo de 3,5 mm

(F) 100% DE TEMPO DE USO É A ÚNICA PROTECÇÃO SEGURA CONTRA LESÕES AUDITIVAS

- (1:1) Tempo de uso 100%. Oferece a protecção prevista.
- (1:2) Tempo de uso 99%. 5 minutos de descuido diário reduzem consideravelmente o efeito protector dos auscultadores.
- (1:3) Tempo de uso 90%. Já não se pode esperar uma protecção segura.

PELTOR ALERT, OBČUTLJIVI RADIO ZA GLUŠNIKE

Peltor ALERT, nivo občutljivi radio za glušnike, M2RX7*, je udobna in učinkovita zaščita proti škodljivemu hrupu. Istočasno predstavlja povečano varnost zaradi svoje nivo-občutljive lastnosti, ki reducira hrup in pojača šibke zvoke. Udobnost je povečana tudi zaradi možnosti poslušanja radia v steru (samo FM). Peltor Alert je uporaben tako za strokovnjake kot za privatne osebe (ki kosijo travo ali pa se nahajajo na strelišču). Za popolno obojestransko komunikacijo obstoja Peltor Alert tudi v naglavnem setu. Preberite natančno naša navodila za uporabo, da boste lahko imeli čim več koristi od izdelka Peltor Alert.

(A) KAJ JE KJE?

1. Posebej širok temenski pas (M2RX7A), mehko oblažjen za največjo udobnost ves delovni dan. Posebne sponke (M2RX7P3E) za pritrnitev vizirja in zaščite proti dežju.
2. Individualni pasovi iz nerjavečega vzmetnega jekla omogočajo enačkomejren pritisk okoli ušes. Obdržijo sposobnost upogibanja bolje od navadnih plastičnih pasov, v širokem temperaturnem razponu.
3. Nizko obešena pritrnitev v dveh točkah ter enostavna prilagoditev višine, brez izstopajočih delov.
4. Mehke in široke tesnilne blazinice s peno/tekočino in vgrajenimi kanali za uravnotežanje pritiska, minimirajo pritisk ter učinkovito tesnijo in nudijo največje udobe.
5. Kratka fleksibilna antena za stereo sprejem, z nizkim priključkom ter veliko sprejemno občutljivostjo.
6. Audiovstop za priključitev zvoka s komunikacijskega radia ipd. POZOR! Glej maksimalni dovoljeni audio-signal!
7. Pokrovček za baterije z vijakom za pritrnitev. Omogoča hitro in enostavno zamenjavo baterij. Peltor ALERT ima ca 90 ur pogonske energije v najbolj zahtevnem porabnem položaju.
8. Mikrofon za zvoke iz okolja, ki ujamejo in ojačajo šibke zvoke do predpisanega maksimalnega nivoja.
9. Upravljanje radia, On/off in jačina zvoka.
10. FM/AM preklopnik (frekvenčno polje FM88–108MHz, AM 540–1700 kHz).
11. Iskalec kanalov. Za valitefen sprejem avtomatični preklap s stereo na mono, kadar je signal šibak.
12. Uravnavanje enakomerne jačine zvoka. On/off-tipka in jačina zvoka.
13. Pogovorni mikrofon (nekateri modeli) omogočajo komunikacijo v obeh smereh, n. pr. pri priključitvi na komunikacijski radio.
14. Priključni kabel (samo modeli s pogovornim mikrofonom) n. pr. za priključitev komunikacijskega radia skupaj s Peltorjevimi adapterskim sistemom.

NAVODILO ZA UPORABO

Odvijte vijak na pokrovu in odprite pokrov. Uporabite dve 1,5 voltni bateriji velikosti AA. Kontrolirajte, da sta + in - pola na baterijah pravilno obrnjena.

UPORABA RADIA

Priključitev in izključitev, jačina zvoka ter iskanje kažnaUvlov. Priključitev in izključitev ter jačina zvoka v radiu uravnava s tem, da vrčite iskalni gumb (9). Za nastavitve želenega kanala uporabite nastavitveni gumb (11).

AM/FM

Za menjavanje med AM in FM sprejemom uporabite preklopljevalec na srednji strani desnega glušnika (10).

ISTOČASNO POSLUŠANJE

Priključitev in izključitev, ter jačina zvoka pri istočasnem poslušanju dosežete ob uporabi kontrole jačine zvoka (12).

(B) MONTAŽA/PRILAGODITEV

Odvijte vijak na pokrovu in odprite pokrov. Uporabite dve 1,5 voltni bateriji. Kontrolirajte, da sta + in - pola na baterijah pravilno obrnjena (glej oznako v pokrovu). Čas pogona ca 100 ur. Možna je tudi uporaba baterij (istega tipa), ki jih je mogoče polniti.

Temenski pas:

- (B:1) Izvlecite kupi in namestite glušnik na ušesi tako, da blazinici popolnoma tesnita in se prilegata ušesom in glavi!
- (B:2) Prilagodite lego kup s pritiskom na temenski nastavek, da boste dobili tesno in udobno lego. Storite to s potegom navzgor ali navzdol, medtem ko pritisnete na temenski pas.
- (B:3) Temenski pas mora biti naravnani popolnoma vertikalno in tesno ob temenu.

Čeladna pritrnitev:

Pritrdite zaponko v zarezo na čeladi da se zakači (glej skico B:4). Pri uporabi pritisnite vzmeti navzgor dokler ne zaslišite rahlega šklepeta na obeh straneh, od položaja za ventilacijo do delovnega položaja. Prepričajte se, da se glušnika in pas v delovnem položaju ne dotikajo čeladnih robov ali pa notranjosti čelade, kjer bi prišlo do propusta zvoka.

POZOR! Glušnike lahko nastavite v tri lege: delovno (B:5), ventilacijsko (B:6) in parkirno (B:7).

Važno! Za čimboljšo zaščito odstranite lase okoli ušes tako, da se tesnila popolnoma prilagodijo glavi. Okvirji naočnikov morajo biti čim tanjši in morajo biti prilježni ob glavi.

VAŽNA INFORMACIJA UPORABNIKU

- Naglavni set je treba natakiniti, prilagoditi, očistiti in vzdrževati po priloženih navodilih.
- Za popolno zaščito uporabljajte glušnike v hrupnem okolju 100%, t.j. ves čas!
- Redno očistite/dezinčirajte zunanje površine glušnikov

- z milom in mlačno vodo. Ne namakajte jih v vodo!
- Ne hranite glušnikov pri temperaturi višji od +55°C, n. pr. v avtomobilskem oknu!
- Razne kemične snovi lahko škodljivo vplivajo na naš izdelek. Podrobnejše podatke o tem lahko dobite pri Peltorju.
- Ko zvočne motnje naraščajo in se zvok slabša, je treba zamenjati baterije. Nikoli ne zamenjujete baterij, ko je elektronika vključena! Pred uporabo se prepričajte, da ste pravilno vstavili baterije!
- Radio v glušnikih, posebej pa tesnilne blazinice, je treba pogosto pregledati, da ne bi vsebovale razpok ali drugih poškodb.

Pozor! Zanemarjanje zgornjih navodil lahko občutno poslabša funkcijo glušnikov.

TEHNIČNI PODATKI

(C:1 & C:2) Redukcijske vrednosti:

Redukcijske vrednosti za Peltorjev občutljivi radio za glušnike so preizkušene in izpolnjujejo PPE zahteve 89/686EEC in odločene dele evropskega standarda EN 352-1:1993/EN352-3, EN352-4. Certifikat izdan od FIOH, Topeliuksenkatu 41, FI-00250 Helsinki, Finska ID#0403. Peltor Alert izpolnjuje zahteve po EMC napotkih EN55013 in 55020 ter je FCC odobren (številka FCC Part 15).

Razlaga tabele redukcijskih vrednosti:

1. Teža
 2. Frekvenca v Hz
 3. Srednja vrednost redukcije v dB
 4. Odstop od štandarda v dB
- Nivo radijskega zvoka v kupah je izmerjen na maksimalno 81 dB(A) ekvivalentne zvočne jačine, po navodilih PPE.

(C:3) Vstopni signal/čas uporabe:

Maksimalni dovoljeni vstopni signal v odnosu s časom uporabe

1. Ur/dnevno
2. Srednji nivo/električni vstopni signal
3. Glasba/komprimirana govorica $x = 0,40$ V
4. Nekomprimirano število $x = 0,63$ V

Da ne bi dosegli škodljivih zvočnih jakosti v slušalki ne sme povprečni nivo elektronskega vstopnega signala presežati vrednosti iz diagrama.

(C:4) Odnosi med zvočnimi jačinami:

Preizkušeno po ISO 4869-4. Odnos A-merjene jačine zvoka izven glušnika in v njegovi notranjosti.

(C:5) Redukcija hrupa:

Frekvence in redukcije hrupa za MT7 pogovorni mikrofon (samo za headset izvedbo).

(D) PROGRAM MODELOV PELTOR ALERT

- M2RX7A s temenskim pasom
- M2RX7A-07 kot zgoraj, toda s pogovornim mikrofonom in priključnim kablom.
- M2RX7P3E s priključkom za Peltorjeve in druge

običajne zaščitne čelade

M2RX7P3E-07 kot zgoraj, toda s pogovornim mikrofonom in priključnim kablom.

(E): REZERVNI DELI/DODATKI

Higienski paket - HY79

Lahko zamenljivi higieniški set se sestoji iz dveh blazinic in dveh tesnil. Da si zagotovite neprekinjeno zaščito sluha, potrebno higieno in maksimalno udobnost, jih morate najmanj dvakrat letno zamenjati.

Clean enkratna zaščita HY100A

Enkratna zaščita, ki jo je mogoče enostavno natakiniti na tesnila. Zavojček vsebuje 100 parov.

Zaščita za mikrofon HYM1000

Proti vetru in vlagi. Efektivno in higienično štiti pogovorni mikrofon in mu podaljša življenjsko dobo. Zavojček vsebuje 5 metrov, pribl. 50 zamenjav.

Zaščita za mikrofone M60/2

Učinkovit proti šumom vetra, štiti mikrofone in jim podaljša življenjsko dobo. V vsakem zavojčku en par zaščite.

Pokrovček za baterije – 1173SV

Priključni kabli za audiovstop:

- FL6H – 3,5 mm monovtič
- FL6M – 2,5 mm monovtič
- FL6N – 3,5 mm stereovtič

(F) 100% UPORABA JE EDINA ZANESLJIVA ZAŠČITA PROTI POŠKODBAM SLUHA

(1:1) Uporaba 100%: Pričakovan zaščitni efekt.

(1:2) Uporaba 99%: 5 minut malomarnosti dnevno občutno zmanjša zaščitni efekt.

(1:3) Uporaba 90%: Ne moremo zanesljivo pričakovati zaščitnega efekta.

- Če se nahajamo dnevno v okolju z več kot 85dB enakomernega zvoka, moramo zaščititi svoj sluh.
- Slušne celice najgloblje v ušesu se poškodujejo in te poškodbe niso ozdravljive. Poškodba je stalna.
- Udobna zaščita, prilagojena stopnji hrupa, ki smo mu izpostavljeni, je najboljšje zagotovilo, da se bomo ščitili 100% delovnega časa, ter se s tem ubranili trajnim poškodbam sluha.

PELTOR ALERT, PROTECTORES AURICULARES CON RADIO Y FUNCIÓN DIFERENCIAL

Los protectores auriculares Peltor ALERT M2RX7*, con radio y función diferencial, protegen eficazmente contra el ruido dañino y aumentan la seguridad con la función diferencial que amortigua los niveles sonoros altos y refuerza los niveles débiles. Además, los protectores aumentan el confort del usuario con la radio estéreo (solamente FM). Los protectores auriculares Peltor ALERT son igualmente adecuados para usuarios profesionales y privados; por ejemplo para cortar el césped o hacer prácticas de tiro. Los protectores auriculares Peltor ALERT se ofrecen también en versión de casco con comunicación de dos vías.

Lea detenidamente estas instrucciones para sacar el máximo provecho de Peltor ALERT.

(A) COMPONENTES

- Fleje de cabeza extra ancho (M2RX7A)** con acolchado blando para un confort óptimo durante la jornada de trabajo completa.
Fijaciones de casco adaptadas (M2RX7P3E) para sujeción de visera y protector contra lluvia.
- Varillas de fleje con flexibilidad independiente**, de acero para muelles inoxidable, que distribuyen uniformemente la presión alrededor de las orejas. Conservan la elasticidad mejor que los flejes comunes de plástico en un intervalo de temperaturas amplio.
- Suspensión de dos puntos baja** y ajuste de altura sencillo, sin piezas sobresalientes.
- Almohadillas blandas y anchas, rellenas de espuma y líquido**, con conductos igualadores de presión. Proporcionan presión reducida, una estanqueidad eficaz y confort.
- Antena corta flexible** para la recepción estéreo con fijación baja y alta sensibilidad receptora.
- Entrada de audio** para conectar, por ejemplo, un radioteléfono para escucha. ¡ATENCIÓN! Vea la señal de audio máxima.
- Tapa de pilas**, para el cambio fácil de las pilas. Los protectores auriculares Peltor ALERT tienen una autonomía de funcionamiento de unas 90 horas en la modalidad en que consumen más energía.
- Micrófonos para función diferencial.** Captan los sonidos débiles y los amplifican hasta un nivel máximo determinado.
- Mando para conectar / desconectar la radio y regular el volumen.**
- Conmutador FM/AM** (intervalo de frecuencias FM88–108 MHz, AM 540–1700 kHz).
- Mando de sintonización.** Conmutación automática de estéreo a mono en caso de señal débil, para una recepción óptima.
- Mando para la función diferencial.** Conexión / desconexión y volumen.
- Micrófono de habla** (algunos modelos) para la comunicación en doble sentido; por ejemplo, con radioteléfono.
- Cable de conexión** (sólo en modelos con micrófono de habla); por ejemplo, para conectar un radioteléfono con el sistema adaptador de Peltor.

MODO DE EMPLEO

Destornille y abra la tapa de pilas. Ponga las dos pilas AA de 1,5 V incluidas en la entrega. Coloque correctamente los polos + y – de las pilas.

FUNCIÓN DE RADIO

Conexión / desconexión, regulación de volumen y selección de canal La conexión / desconexión y la regulación de volumen de la función de radio se hacen girando el mando de volumen (9). Para seleccionar el canal deseado se utiliza la manija selectora de canales (11).

AM/FM

Para cambiar entre las bandas de AM y FM se utiliza el conmutador situado en la frontal del auricular derecho (10).

ESCUCHA COMPARTIDA

La conexión / desconexión y regulación de volumen de la función de escucha compartida se hacen girando el mando de volumen (12).

(B) MONTAJE / AJUSTE

Destornille y abra la tapa de pilas. Ponga las dos pilas AA de 1,5 V incluidas en la entrega. Compruebe que los polos + y – de las pilas estén bien orientados (vea la figura en la tapa). Tiempo de funcionamiento aproximado, 90 horas. También se pueden usar pilas recargables del mismo tipo.

Fleje de cabeza:

(B:1) Extraiga los auriculares. Póngase los auriculares sobre las orejas, con las almohadillas bien apretadas.

(B:2) Ajuste la altura de los auriculares para una adaptación estanca y confortable. Para ajustar, suba o baje el auricular sujetando al mismo tiempo el fleje de cabeza.

(B:3) El fleje debe quedar colocado hacia arriba en la cabeza.

Fijación de casco:

Monte la fijación en la ranura de soporte del casco hasta que suene un "chasquido" (vea la figura B:4). Para el empleo, presione el cable de fleje hacia dentro hasta que suene un "chasquido" en ambos lados, desde la posición de ventilación a la posición de trabajo. Asegúrese de que el auricular y las varillas de fleje en posición de trabajo no toquen en el acolchado ni en el canto del casco protector, de modo que puedan haber fugas de sonido.

¡ATENCIÓN! Los auriculares son ajustables en tres posiciones: (B:5) trabajo, (B:6) ventilación y (B:7) reposo.

¡Importante! Para un efecto protector óptimo, aparte el pelo de las orejas de forma que las almohadillas cierren bien contra la cabeza. Si se usan gafas, éstas deben ser lo más finas posible y estar bien apretadas contra la cabeza.

INFORMACIÓN IMPORTANTE PARA EL USUARIO

- **Los protectores auriculares con radio deben colocarse, ajustarse, limpiarse y mantenerse siguiendo las instrucciones de este documento.**
- Para un efecto protector completo, utilice siempre los protectores auriculares, el 100% del tiempo, cuando permanezca en entornos ruidosos.
- Limpie regularmente el exterior de los protectores auriculares regularmente con jabón y agua tibia. Los protectores no deben sumergirse en agua.
- No conserve los protectores auriculares a temperaturas superiores a +55 °C; por ejemplo, detrás de un parabrisas o una ventana.
- Este producto puede verse negativamente afectado por determinadas sustancias químicas. Para más información, tenga la amabilidad de consultar con el fabricante.
- Cuando aumentan las perturbaciones y el sonido se debilita demasiado, hay que cambiar las pilas. **No cambie nunca las pilas con la electrónica conectada.** Antes del empleo de los protectores auriculares, compruebe que las pilas están bien colocadas.
- Los protectores auriculares con radio y en especial las almohadillas deben revisarse a intervalos regulares para comprobar que no tienen grietas u otros daños.

¡ATENCIÓN! Si no se siguen estas recomendaciones, pueden perjudicarse la atenuación y el funcionamiento de los protectores auriculares.

(C) FICHA TÉCNICA

(C:1 & C:2) Valores de atenuación:

Los valores de atenuación de los protectores auriculares con radio y función diferencial de Peltor están probados y homologados de conformidad con la Directiva PPE 89/686 CEE y las partes aplicables de la norma europea EN 352-1: 1993/EN352-3, EN352-4: Certificado expedido por FIOH, Topeliuksenkatu 41, FI-00250 Helsinki, Finlandia ID#0403. Peltor Alert cumple con los requisitos de la Directiva EMC, las normas EN55013 y 55020, y tiene la homologación FCC (número FCC Parte 15).

Explicación de las tablas de valores de atenuación:

1. Peso
2. Frecuencia en Hz
3. Valor medio de atenuación en dB
4. Desviación normal en dB

El nivel de audífono para música ha sido medido a un nivel acústico equivalente máximo de 81 dB(A) según los requisitos de la Directiva PPE.

(C:3) Nivel de señal entrante / tiempo de empleo:

Señal de audio máxima permitida con respecto al tiempo de empleo

1. Horas / día
2. Nivel medio / señal eléctrica entrante

3. Música / habla comprimida $x = 0,40$ V

4. Habla sin comprimir $x = 0,63$ V

Para que no se alcance un nivel de audífono dañino, no se deben sobrepasar las señales entrantes indicadas (nivel medio de señal de habla).

(C:4) Relación de nivel:

Probado según ISO 4869-4. Relación entre los niveles de presión acústica ponderados en A en el exterior y en el interior del auricular.

(C:5) Supresión de ruido:

Respuesta de frecuencia y supresión de ruido para micrófono de habla MT7 (sólo versión de fleje de cabeza).

(D) GAMA DE MODELOS PELTOR ALERT

- | | |
|-------------|--|
| M2RX7A | Con fleje de cabeza |
| M2RX7A-07 | Como el anterior más micrófono de habla y cable de conexión. |
| M2RX7P3E | Con fijación para Peltor y otros cascos protectores comunes. |
| M2RX7P3E-07 | Como el anterior más micrófono de habla y cable de conexión. |

(E) REPUESTOS Y ACCESORIOS

Kit de higiene – HY79

Kit de higiene cambiabile compuesto por dos almohadillas amortiguadoras y dos almohadillas. Cambiar como mínimo dos veces al año para asegurar niveles constantes de atenuación, higiene y confort.

Protectores monouso Clean HY100A

Protectores monouso que se coloca fácilmente en las almohadillas. Envase con 100 pares de protectores monouso.

Protector de micrófono HYM1000

Protege contra la humedad y el viento. Protege de forma higiénica y eficaz el micrófono de habla y alarga su duración. Envase con 5 metros, aproximadamente 50 cambios.

Protector contra viento para micrófonos ambientales M60/2

Eficaz contra el ruido del viento, alarga la duración y protege los micrófonos. Dos protectores por envase.

Tapa de pilas – 1173SV

Cables de conexión para entrada de audio:

- FL6H – conector mono de 3,5 mm
- FL6M – conector mono de 2,5 mm
- FL6N – conector estéreo de 3,5 mm

(F) EL EMPLEO EL 100% DEL TIEMPO ES LA ÚNICA PROTECCIÓN SEGURA CONTRA LOS DAÑOS AUDITIVOS

(1:1) Empleo el 100% del tiempo: proporciona la protección esperada.

(1:2) Empleo el 99% del tiempo: 5 minutos de negligencia al día reducen considerablemente el efecto de los protectores

PELTOR ALERT, TLUMIČE HLUKU S RÁDIEM A FUNKCÍ OCHRANY SLUCHU

Peltor ALERT tlumiče hluku s rádiem a funkcí ochrany sluchu M2RX7* jsou pohodlnou a účinnou ochranou sluchu proti škodlivému hluku. Funkce ochrany sluchu, která tlumí hluk vysokých hladin a zesiluje zvuk nízkých hladin, obnáší rovněž zvýšení bezpečnosti. Možnost stereofonního poslechu rádia (pouze FM) nadále zpřijemňuje používání vybavení. Peltor ALERT je vhodné vybavení jak pro profesionály, tak i pro sokromé osoby při stříhání trávníku nebo střeleckých sportech. Pro kompletní oboustranou komunikaci lze Peltor ALERT obdržet v podobě náhlavní soupravy.

K dosažení plné spokojenosti s výrobkem Peltor ALERT je důležité důkladně pročíst přiložený návod k používání.

(A) CO JE CO?

- 1. Extra široký a měkce podložený přídržovací oblouk (M2RX7A)** pro pohodlné nošení během celého pracovního dne.
Přizpůsobené přílbové adaptéry (M2RX7P3E) s připevňovacími prvky pro ochranný štít a ochranu proti dešti.
- 2. Nezávisle pružně upevněné dráty přídržovacího oblouku** jsou vyrobeny z nerezavějící pružinové oceli a umožňují optimální rozdělení tlaku kolem uší uživatele. Volba materiálu zaručuje dlouhodobou životnost bez ohledu na teplotu prostředí.
- 3. Nízko položené, dvoubodové upevnění** a jednoduché seřízení výšky bez vystupujících detailů.
- 4. Měkké a široké těsnící kroužky z pěnového materiálu/naplněné tekutinou**, se zabudovanými kanálky pro vyrovnávání tlaku na ušní bubínek snižují tlak, efektivně zabráňují pronikání hluku a zaručují vysoký komfort při nošení.
- 5. Krátká, pružná anténa** pro stereofonní příjem s nízkým upevněním a vysokou citlivostí příjmu.
- 6. Audio vstup** umožňuje zapojení a poslech komunikačního rádia. Pozor! Věnujte pozornost maximální povolené hladině audio-signálu!
- 7. Víčko krytu baterií** pro jednoduchou výměnu baterií. Provozní doba vybavení Peltor ALERT v poloze s maximální spotřebou energie je přibližně 90 hodin.
- 8. Mikrofony pro funkci ochrany sluchu.** Zachycují a zesilují slabý zvuk až na udanou max. hladinu.
- 9. Ovládač rádia. Zapínání/Vypínání a hlasitost.**
- 10. Přepínač FM/AM** (frekvenční pásmo FM 88-108 MHz, AM 540-1700 MHz).
- 11. Ovladač vyhledávání kanálů.** Automatické přepnutí poslechu z funkce stereo na funkci mono při slabém signálu pro nejlepší příjem.
- 12. Ovladač funkce ochrany sluchu.** Zapínání/Vypínání a hlasitost.
- 13. Hovorový mikrofon** (určité modely). Umožňuje oboustranou komunikaci např. napojením komunikačního rádia.
- 14. Propojovací kabel** (pouze modely s hovorovým mikrofonem) pro napojení např. komunikačního

rádia společně s adaptérovým systémem Peltor.

NÁVOD K POUŽÍVÁNÍ

Odšroubujte a odklopte víčko krytu baterií. Vložte na místo dvě dodané 1,5 V baterie typu AA. Zkontrolujte správnou polohu + a -pólů baterií.

FUNKCE RÁDIA

Zapínání/Vypínání, hlasitost a vyhledávání kanálů.

Zapínání, vypínání a regulace hlasitosti rádia se provádí otáčením ovladače hlasitosti (9). Pro nastavení požadovaného kanálu použijte kolečko vyhledavače kanálů (11).

AM/FM

Pro přepínání příjmu mezi FM a AM se používá přepínač na přední straně krytu pravého sluchátka (10).

HLASITÝ PŘÍPOSLECH

Zapínání a vypínání funkce příposlechu, a rovněž tak regulace hlasitosti se provádí otáčením ovladače hlasitosti (12).

(B) NÁVOD K MONTÁŽI / SEŘÍZENÍ

Odšroubujte a odklopte víčko krytu baterií. Vložte na místo dvě dodané 1,5 V baterie. Zkontrolujte správnou polohu pólů + a -baterií (viz obr. na vnitřní straně víčka krytu). Je možné použít také nabíjitelné baterie stejného typu.

Přídržovací oblouk:

- (B:1) Vysuňte tlumiče a nasadte přes hlavu na uši tak, aby těsnící kroužky těsně přiléhaly.
- (B:2) Přidržte oblouk k hlavě a seřídte stejnoměrně výšku tlumičů tak, aby celé vybavení pevně a pohodlně spočívalo na hlavě.
- (B:3) Přídržovací oblouk musí sedět rovně přes temeno hlavy.

Západkový adaptér pro připevnění na přílbu:

Připevněte západkový adaptér do otvorů přílby tak, až je slyšet cvaknutí. (viz obr. B:4). Při používání vybavení je zapotřebí stlačit oba dráty přídržovacího oblouku sluchátek z pohotovostní polohy do polohy pracovní – je slyšet slabé cvaknutí. Ujistěte se, že sluchátka ani jejich přídržovací prvky se v této pracovní poloze nedotýkají přílby nebo vnitřní vložky přílby, což by mohlo způsobit nežádoucí zvukové úniky.

POZOR! Sluchátka lze nastavit do tří poloh: (B:5) pracovní, (B:6) pohotovostní, (B:7) přepravní.

DŮLEŽITÉ UPOZORNĚNÍ! K dosažení co nejlepšího ochranného účinku nenasazujte sluchátka na uši přes vlasy. Odhrňte vlasy tak, aby sluchátka těsně přiléhala na uši. Pokud používáte brýle, volte model s úzkými postranicemi, které přiléhají k hlavě.

DŮLEŽITÉ POKYNY PRO UŽIVATELE

- Při používání, seřizování a údržbě vybavení postupujte dle následujících pokynů.
- Maximálního ochranného efektu v hlučných

prostředích je dosaženo pouze při nepřetržitém, tj. 100 % používání vybavení.

- K pravidelnému zevnímu ošetřování znečištěného vybavení používejte teplé vody a mýdla. Sluchátka nesmí být namáčena či ponořena do vody!
- Nepřechovávejte vybavení při teplotách nad +55°C, např. v autě za předního sklem nebo za oknem.
- Při kontaktu s určitými chemikáliemi může dojít k poškození výrobku. Podrobnější informace je možno získat od výrobce.
- Vyměňte neprodleně baterie jakmile dochází k zhoršení příjmu a znatelnému zeslabení signálu.
Baterie se nesmí vyměňovat při zapojené elektronice. Před použitím vybavení neopomeňte zkontrolovat správné uložení baterií!
- Kontrolujte pravidelně, zda materiál vybavení a zvláště těsnící kroužky nejeví známky „stárnutí“ či jiného poškození, což může mít za následek únik zvuku.

POZOR! Nedodržování výše uvedených pokynů může mít za následek nežadáné snížení funkčnosti a tlumící schopnosti vybavení.

(C) TECHNICKÉ ÚDAJE

(C:1 & C:2) Hodnoty tlumení:

Hodnoty tlumení tlumičů Peltor s vestavěným rádiem a funkcí ochrany sluchu jsou prozkoušeny a schváleny v souladu s PPE směrnici 89/686 EEC, a také s souladu s částmi evropských norem EN 352-1:1993/pr EN 352-3 a EN 352-4 které se vztahují na tento typ vybavení. Certifikát vydán FIOH, Topeliuksenkatu 41, FIN-00250 Helsinky, Finsko ID#0403. Peltor ALERT splňuje požadavky stanovené v EMC směrnících EN55013 a 55020, a je rovněž schváleno v souladu s FCC (číslo FCC Part 15).

Vysvětlení k tabulce tlumících hodnot:

1. Hmotnost
2. Frekvence v Hz
3. Průměrné hodnoty tlumení v dB
4. Povolená odchylka v dB

Zvuková hladina mikrofonů při poslechu hudby je naměřena na max. 81 dB(A) ekvivalentní hladiny zvuku v souladu s požadavky uvedenými ve směrnici PPE.

(C:3) Hladina vstupního signálu/doba používání:

Maximální povolený audio-signal v poměru k době používání.

1. Hod/den
2. Průměrná hladina/elektrický vstupní signál
3. Hudba/komprimovaný hovor $x = 0,40$ V
4. Nekomprimovaný hovor $x = 0,63$ V

Aby zvuková hladina ve sluchátkách nedosáhla škodlivé výšky, nesmí být překročeny uvedené hladiny vstupních

signálů (průměrná hodnota hovorového signálu).

(C:4) Relace zvukových hladin:

Ověřeny dle ISO 4869-4. Relace mezi A-váženou hladinou zvukového tlaku zvenci a uvnitř sluchátka.

(C:5) Rušení hluku:

Frekvenční postup a rušení hluku u hovorového mikrofonu MT7 (pouze náhlavní souprava).

(D) PŘEHLED MODELŮ PELTOR ALERT

M2RX7A	S přidržovacím obloukem přes hlavu
M2RX7A-07	Jako výše uvedený, s hovorovým mikrofonem a propojovacím kabelem.
M2RX7P3E	S adaptérem pro ochranné přílby Peltor a jiné běžné přílby.
M2RX7P3E-07	Jako výše uvedený, s hovorovým mikrofonem a propojovacím kabelem.

(E) NÁHRADNÍ DÍLY/PŘÍSLUŠENSTVÍ

Hygienická sada – HY79

Vyměnitelná hygienická sada, která obsahuje dvě tlumící výplně a dva těsnící kroužky. Pro zachování požadavků na nejlepší ochranu proti hluku, hygienu a komfort, je zapotřebí provést výměnu těchto dílů nejméně 2x ročně.

Clean – jednocelová ochrana sluchátek HY100A:

Jednocelová, jednoduchá hygienická ochrana k nasazení na těsnící kroužky. V balení po 100 ks.

Ochrana mikrofonu HYM1000

Zabraňuje pronikání vlhkosti a odolává větru. Hygienická a efektivní ochrana hovorového mikrofonu, která prodlužuje životnost. V balení po 5 metrech, pro ca 50 výměn.

Protivětrná ochrana mikrofonu M60/2

Efektivní proti rušení příjmu za silného větru, chrání a prodlužuje životnost mikrofonů. Balení obsahuje 1 pár.

Víčko krytu baterií 1173SV

Propojovací kabely pro audio vstup

FL6H: 3,5 mm mono-konektor
FL6M: 2,5 mm mono-konektor
FL6N: 3,5 mm stereo-konektor

(F) PLNÝ OCHRANNÝ EFEKT PŘI POBYTU V HLUČNÉM PROSTŘEDÍ JE ZARUČEN POUZE PŘI 100% POUŽÍVÁNÍ OCHRANNÉHO VYBAVENÍ.

- (1:1) 100% používání – zaručeně plný ochranný efekt.
- (1:2) 99% používání – znatelné snížení ochranného efektu vybavení pouhou 5minutovou každodenní nedbalostí.
- (1:3) 90% používání – nedostatečná ochrana proti škodlivým účinkům hluku.

- Jestliže se denně pohybujete v prostředích, kde

PELTOR ALERT, NIVEAUAFHÆNGIG HØREVÆRNSRADIO

Peltor ALERT niveauafhængig høreværnsradio, M2RX7*, er en behagelig og effektiv beskyttelse mod skadelig støj. Den niveauafhængige funktion, som dæmper høje lyd-niveauer og forstærker svage, giver større sikkerhed, og desuden forøges trivselen med radiomodtagelse i stereo (kun FM). Peltor ALERT er lige så velegnet til fagfolk som til privatpersoner, der slår græs eller er på skydebanen. Til fuldstændig tovejskommunikation findes Peltor Alert også i headset-udførelse.

For at få størst mulig gavn og glæde af din Peltor ALERT bør du læse hele brugsanvisningen igennem.

(A) HVAD ER HVAD?

- Ekstra bred issebøjle (M2RX7A)** med blød stopning for bedst mulig komfort hele arbejdsdagen.
Tilpassede hjelmfæster (M2RX7P3E) med fastgørelse for visir og regnskærm.
- Individuelt fjedrende bøjletråde** af rustfrit fjederstål giver jævn trykfordeling omkring ørerne. Holder elasticiteten bedre end almindelige plastbøjler inden for et bredt temperaturområde.
- Lavt topunktsophæng** og enkel højdeindstilling uden fremstående dele.
- Bløde, brede skum-/væskedyldte tætningsringe** med indbyggede trykudligningskanaler giver lavt tryk, effektiv tætning og individuel komfort.
- Kort fleksibel antenne** til stereomodtagelse med lavt fastgørelsespunkt og høj modtagelsesomhed.
- Audioindgang** muliggør tilslutning af f.eks. kommunikationsradio til aflytning. OBS! Se maksimalt tilladt audiosignal.
- Batterilåg**, for enkel udskiftning af batteri. Ved den indstilling, hvor der bruges mest energi, har Peltor ALERT ca. 90 timers driftstid.
- Mikrofoner til niveauafhængig funktion.** Opfanger og forstærker svage lyde op til det angivne maksimumniveau.
- Justeringsknap til Radio On/Off og volumen.**
- FM/AM omskifter** (frekvensområde FM88–108 MHz, AM 540–1700 kHz).
- Justeringsknap til kanalsøgning.** Automatisk skift fra stereo til mono ved svagt signal, for bedst mulig modtagelse.
- Justeringsknap til niveauafhængig funktion.** On/Off og volumen.
- Talemikrofon** (visse modeller) muliggør tovejskommunikation, f.eks. ved tilslutning af kommunikationsradio.
- Tilslutningskabel** (kun modeller med talemikrofon) til tilslutning af f.eks. kommunikationsradio sammen med Peltors adaptersystem.

BRUGERVEJLEDNING

Skru batterilåget løs og slå det ud. Sæt de to medfølgende 1,5 volt AA batterier i. Kontroller, at batterierne + og - poler vender rigtigt.

RADIOFUNKTION

Tænd/sluk-funktion, volumen og kanalindstilling. Tænd/sluk samt volumenjustering af radiofunktionen sker ved at dreje på volumenkontrollen (9). Til at indstille den ønskede kanal benyttes kanalvælgerknappen (11).

AM/FM

Til at skifte mellem AM og FM modtagelse benyttes omskifteren på forsiden af den højre ørekop (10).

MEDHØR

Tænd/sluk samt volumenjustering af medhørfunktionen sker ved at dreje på volumenkontrollen (12).

(B) MONTERING/INDSTILLING

Skru batterilåget løs og slå det ud. Sæt de to medfølgende 1,5 volt batterier i. Kontroller, at batterierne + og - poler vender rigtigt (se fig. inde i låget). Driftstid ca. 100 timer. Der kan også benyttes genopladelige batterier af samme type.

Issebøjle:

(B:1) Træk ørekerne udad og sæt dem over ørerne, så tætningsringene slutter fuldstændig tæt.

(B:2) Juster højden på kopperne, til de sidder tæt og behageligt. Gør dette ved at trække kappen op eller ned, samtidig med at du holder issebøjlen nede.

(B:3) Bøjlen skal sidde lige oven på hovedet.

Hjelmfæste:

Monter hjelmfæstet i hjelmens slids. Det skal sige "klik" (se fig. B:4). Når kopperne tages i brug, fra ventilerings- til arbejdsstilling, skal bøjlen trykkes indad, til der høres et "klik" i begge sider. Kontroller, at kopperne og bøjlen i arbejdsstilling ikke ligger op ad hjelmens indvendige beklædning eller dens kant, så der kan opstå lækage.

OBS! Kopperne kan stilles i tre stillinger: (B:5) arbejdsstilling, (B:6) ventileringsstilling og (B:7) holdestilling.

Vigtigt! For bedst mulig beskyttende effekt: Stryk håret væk fra ørerne, så tætningsringene slutter tæt mod hovedet. Brilllestænger skal være så tynde som muligt og sidde tæt ind til hovedet.

VIGTIG BRUGERINFORMATION

- Høreværnsradioen skal sættes på, justeres, renses og vedligeholdes i henhold til instruktionerne i denne brugsanvisning.**
- For at opnå fuld beskyttelseseffekt bør høreværnet altid bæres hele tiden, når du opholder dig i støjfyldte miljøer.
- Rens høreværnet regelmæssigt udvendigt med sæbe og lunken vand. Må ikke nedsænkes i vand.
- Opbevar ikke høreværnet ved temperaturer over +55 °C, som f.eks. i forruden i bilen eller i en vindueskarm.

- Visse kemikalier kan påvirke produktet negativt. Yderligere information fås hos producenten.
- Det er på tide at skifte batterier, når der opstår tiltagende forstyrrelser, og lyden bliver for svag. **Udskift aldrig batterierne med elektronikken slået til.** Kontroller før brugen, at batterierne er monteret korrekt.
- Høreværnsradioen – og i særdeleshed tætningsringene – bør med jævne mellemrum kontrolleres for revner eller andre skader.

OBS! Hvis disse anbefalinger ikke bliver fulgt, kan dæmpning og funktion blive påvirket negativt.

(C) TEKNISKE DATA

(C:1 og C:2) Dæmpningsværdier:

Dæmpningsværdierne for Peltor niveuafhængig høreværnsradio er testet og godkendt iht. PPE direktivet 89/686 EØF, samt gældende dele af Europastandard EN 352-1:1993/EN352-3, EN352-4: Certifikatet er udfærdiget af FIOH, Topeliuksenkatu 41, FI-00250 Helsinki, Finland, ID#0403. Peltor Alert opfylder kravene iht. EMC-direktiverne EN55013 og 55020 og er endvidere FCC godkendt (nummer FCC Part 15).

Forklaring til dæmpningsværditabellerne:

1. Vægt
 2. Frekvens i Hz
 3. Gennemsnitsdæmpning i dB
 4. Standardafvigelse i dB
- Øretelefonniveauet for musik er målt til højst 81 dB(A) ækvivalent lydniveau iht. kravene i PPE-direktivet.

(C:3) Indgangssignalniveau/anvendelsestid:

Maksimalt tilladt audiosignal i forhold til anvendelsestid

1. Time/dag
2. Middelniveau/elektrisk indgangssignal
3. Musik/komprimeret tale $x = 0,40$ V
4. Ukomprimeret tale $x = 0,63$ V

For at undgå skadelige øretelefonniveauer må de angivne indgangssignaler ikke overskrides (Talesignal-middelniveau).

(C:4) Niveaurelation:

Testet iht. ISO 4869-4. Relation mellem A-vægtet lydtryksniveau uden for og inde i kappen.

(C:5) Støjundertrykkelse:

Frekvensgang og støjundertrykkelse for MT7 talemikrofon (kun headset-udførelse).

(D) MODELPROGRAM PELTOR ALERT

M2RX7A Med issebøjle

M2RX7A-07 Som ovenfor, men med talemikrofon og tilslutningskabel.

M2RX7P3E Med fæste til Peltors og andre gængse beskyttelseshjelme.

M2RX7P3E-07 Som ovenfor, men med talemikrofon og tilslutningskabel.

(E) RESERVEDELE/TILBEHØR

Hygiejnesæt – HY79

Hygiejnesæt til at udskifte, bestående af to dæmpningspuder og to tætningsringe. Bør udskiftes mindst to gange om året for at sikre et konstant dæmpnings-, hygiejne- og komfortniveau.

Clean engangsværn HY100A

Et engangsværn, som er nemt at anbringe på tætningsringene.

Pakke med 100 par.

Mikrofonbeskytter HYM1000

Fugt- og vindtæt. Beskytter talemikrofonen effektivt og forøger dens levetid. Pakke med 5 meter til ca. 50 udskiftninger.

Vindværn til omgivelsesmikrofoner M60/2

Effektivt mod vindsus. Beskytter mikrofonerne og forøger deres levetid. Leveres i etstykspakker.

Batterilåg – 1173SV

Tilslutningskabler til audioindgang:

- FL6H – 3,5 mm monoprop
- FL6M – 2,5 mm monoprop
- FL6N – 3,5 stereoprop

(F) AT BÆRE HØREVÆRN 100 % AF TIDEN – DEN ENESTE SIKRE BESKYTTELSE MOD HØRESKADER

(1:1) Bæretid 100%. Giver den forventede beskyttelse.

(1:2) Bæretid 99%. 5 minutters "sjusk" om dagen nedsætter høreværnets effekt væsentligt.

(1:3) Bæretid 90%. Man kan ikke længere forvente sikker beskyttelse.

- Hvis man daglig opholder sig i miljøer med over 85 dB A-vægtet lydniveau, skal man beskytte sin hørelse.

PELTOR ALERT, TASORIIPPUVA KUULONSUOJAINRADIO

Peltor ALERT tasoriippuva kuulonsuojainradio, M2RX7*, suojaa miellyttävästi ja tehokkaasti haitalliselta melulta. Suojaimen tasoriippuva toiminto parantaa samalla turvallisuutta vaimentamalla korkeita ja vahvistamalla heikkoja äänitasoja. Lisäksi stereoradio (vain FM) parantaa viihtyvyyttä. Peltor ALERT sopii sekä ammattilaisille että tavallisille käyttäjille, jotka leikkaavat nurmikkoa tai viettävät aikaansa ampumaradalla. Täydellistä kaksisuuntaista kommunikointia varten Peltor Alert on saatavana myös headset-mallina.

Lue tämä käyttöohje huolellisesti saadaksesi parhaan mahdollisen hyödyn Peltor ALERTISTA.

(A) OSAT

- Erikoislevä, pehmustettu päälakisanka (M2RX7A)** joka antaa parhaan käyttömukavuuden koko työpäivän ajaksi.
Sovitetut kypäräkiinnikkeet (M2RX7P3E) visiirin ja sadesuojan kiinnitykseen
- Ruostumattomasta jousiteräksestä valmistetut, **yksilöllisesti joustavat terässangat** jakavat puristuksen tasaisesti korvien ympärille. Säilyttävät kimmoisuutensa tavallisia muovisankoja paremmin laajalla lämpötila-alueella.
- Matala kaksipistekiinnitys** ja kätevä korkeussäätö ilman ulostyöntäviä osia.
- Pehmeät ja leveät vahto/nestetäytteiset tiivisterenkaat** sisäänrakennetuilla paineentasauskanavilla eivät purista, tiivistävät tehokkaasti ja ovat mukavat käyttää.
- Lyhyt ja joustava** alas kiinnitetty ja erittäin herkkä **antenni** stereovastaanottoa varten.
- Äänitulo** mahdollistaa esimerkiksi radiopuhelimen tai puhelimen liittämisen kuuntelua varten. HUOM! Ks. suurin sallittu audiosignaali.
- Paristokotelo** helpottaa pariston vaihtoa. Peltor ALERTIN käyttöaika on noin 90 tuntia eniten tehoa kuluttavassa asennossa.
- Tasoriippuvan toiminnon mikrofonit.** Keräävät ja vahvistavat heikot äänet ilmoitetulle maksimitasolle.
- Radion päälle/pois- ja äänenvoimakkuussäädin.**
- FM/AM-kytkin** (taajuusalue FM 88–108 MHz, AM 540–1700 kHz).
- Radioaseman viritysnuppi.** Automaattinen kytkentä stereolta monolle vastaanoton parantamiseksi, kun signaali on heikko.
- Tasoriippuvan toiminnon säädin.** On/Off ja äänenvoimakkuus.
- Puhemikrofoni** (tietyt mallit) mahdollistaa kaksisuuntaisen kommunikoinnin, kun kytketään esim. radiopuhelin.
- Liitäntäjohto** (vain puhemikrofonilla varustetut mallit) esim. radiopuhelimen tai liittämiseen yhdessä Peltor-sovittimen kanssa.

KÄYTTÖOHJEET

Avaa paristokotelon kansi. Aseta koteloon kaksi toimintokseen kuuluvaa 1,5 voltin AA-paristoa. Varmista, että

paristojen + ja - navat tulevat oikein.

RADIOTOIMINTA

Päälle- ja poiskytkentä, äänenvoimakkuus sekä radioasemien viritys

Radio kytketään päälle/pois ja sen äänenvoimakkuutta säädetään äänenvoimakkuussäädintä (9) kiertämällä. Haluttu radioasema viritetään kanavanviritysnupilla (11).

AM/FM

AM/FM-asettien välillä vaihdetaan oikeassa kuvussa olevalla kytkimellä (10).

MYÖTÄKUUNTELU

Myötäkuuntelutoiminta kytketään päälle/pois ja sen äänenvoimakkuutta säädetään äänenvoimakkuussäädintä (12).

(B) ASENNUS / SÄÄTÖ

Avaa paristokotelon kansi. Aseta koteloon kaksi toimintokseen kuuluvaa 1,5 voltin AA-paristoa. Varmista, että paristojen + ja - navat tulevat oikein (ks. kannen merkintä). Käyttöaika noin 100 tuntia. Suojaimissa voidaan käyttää myös samantyyppisiä ladattavia paristoja.

Päälakisanka:

(B:1) Vedä kuvat ulos. Aseta kuvat korvien päälle niin, että tiivisterenkaat tulevat tiiviisti korvia vasten.

(B:2) Säädä molempien kupujen korkeus niin, että kunnes sovitut on tiiviisi ja mukava. Tämä tehdään vetämällä kupuja ylös- tai alaspäin pitämällä samalla päälakisankaa alhaalla.

(B:3) Sangan on oltava keskellä päälakea.

Kypäräkiinnike:

Asenna kypäräkiinnike kypärän kiinnityslopeen niin, että se "napsahtaa" paikalleen (ks. kuva B:4). Käytön yhteydessä sangat on painettava päätä kohti ilmanvaihtoasennosta työasentoon niin, että kuulet "naksahduksen" molemmilta puolilta. Varmista, että kupu ja sanko eivät ole työasennossa kypärän sisäosaa tai suojakypärän reunaa vasten niin, että saattaisi syntyä äänivuoto.

HUOM! Kuvat voidaan asettaa kolmeen asentoon: (B:5) työ, (B:6) ilmanvaihto ja (B:7) lepo.

Tärkeää! Siirrä parhaan suojaustehon varmistamiseksi hiukset syrjään korvien ympäriltä niin, että tiivisterenkaat sulkeutuvat tiiviisti päätä vasten. Silmälasinsankojen on oltava mahdollisimman ohuet ja tiiviisti päätä vasten.

PELTOR ALERT, HLJÓÐSTYRKSHÁÐAR HEYRNARHLÍFAR MED ÚTVARPI

Peltor ALERT hljóðstyrksháðu heyrnarhlífarnar með útvarpi, M2RX7*, eru þægileg og öflug vernd gegn skaðlegum hávaða. Þær veita jafnframt aukði öryggi með hljóðstyrkstýringu sem deyr þá hljóð og magnar upp þau veiku. Til viðbótar því eykur það ánægjuna að geta hlustað á útvarp í heyrnarhlífunum í stereo (eingöngu FM). Peltor ALERT hentar jafnt á vinnustöðum og þeim sem slær lóðina heima hjá sér eða fer upp á skotsvæði. Peltor Alert heyrnarhlífar fást einnig með fullkomnum samskiptabúnaði í báðar áttir.

Lestu þessar leiðbeiningar vandlega svo Peltor ALERT heyrnarhlífarnar komi að sem mestu gagni.

(A) HVAD ER HVAD?

- Sérlega breið höfuðspöng** (M2RX7A) bólstruð með mjúku efni til að þægilegt sé að bera tækið langan vinnudag.
Stíllanleg hjálmfesting (M2RX7P3E) með festingu fyrir andlitshlíf og regnskjól.
- Sjálfstætt fjaðrandi vírar** úr ryðfríu fjaðurstáli sem tryggja jafnan þrýsting allt í kring um eyrun. Þeir halda spennu sinni betur en venjulegar plastspantgir við mjög mismunandi hitastig.
- Tveir lágir festipunktur** og einföld hæðarstilling sem ekkert skagar út úr.
- Mjúkir og breiðir þéttihringir með svampi og vökva** og rásum til þrýstingsjöfnunar svo að þeir liggja léft, falli vel að og séu þægilegir að bera.
- Stutt sveigjanlegt lofnet** sem situr lágt en gefur afar næma stereómóttöku.
- Tengi fyrir hljóðinngjöf** til tengingar við þráðlaust talkerfi o.p.h. VIÐVÖRUN! Athugið leyfðan hámarks hljóðstyrk.
- Rafhliðulok**, einfalt að skipta um rafhliður. Rafhliðurnar í Peltor ALERT endast í u.p.b. 90 klukkustundir við hámarksorkunotkun.
- Hljóðnemar með styrkstýringu**. Þeir nema og magna veik hljóð að fyrirfram gefnum hámarksstyrk.
- Takki til að kveikja og slökkva og stilla hljóðstyrk.**
- FM/AM roþ** (tíðnisvið FM 88-108 MHz, AM 540-1700 kHz).
- Takki til stöðvaleitar**. Sjálfvirk skipting á milli stereo og mónó ef hljóðmerkið er veikt svo móttaka verði sem best.
- Takk fyrir styrkstýringu**. Af/Á og hljóðstyrkur.
- Talnemi** (á vissum gerðum) gerir kleift að tala í báðar áttir með tengingu við t.d. þráðlaust talkerþ eða síma.
- Tengisnúra** (bara á gerðum með talnema) til að tengja t.d. þráðlaust talkerþ með Peltor-millistykki.

LEIÐBEININGAR UM NOTKUN

Skrúfaðu rafhliðulokið af og ýttu því frá. Notaðu tvær 1,5 volta rafhliður af stærð AA sem fylgja með tækinu. Athugaðu að + og – skaut þeirra snúi rétt.

STILLINGAR Á ÚTVARPI

Kveikt og slökkt, hljóðstyrkur og stöðvaleit Kveikt er og slökkt á tækinu og hljóðstyrkur stilltur með því að snúa styrkstillinum (9). Við stöðvaleit er stöðvastillinum snúið (11).

AM/FM

Skípt er á milli AM/FM móttöku með stillihnappi framan á hægri eyrnaskáli (10).

SAMHLUSTUN

Kveikt er og slökkt á samhlustuninni og styrkur stilltur með því að snúa styrkstillinum (12).

(B) UPPSETNING/STILLING

Skrúfaðu rafhliðð af og ýttu því frá. Notaðu tvær 1,5 volta rafhliður af stærð AA sem fylgja með tækinu. Athugaðu að + og – skaut þeirra snúi rétt (sjá mynd á lokinu). Þær en/4dast í u.p.b. 100 klukkust. Einnig er hægt að nota endurhlaðanlegar rafhliður af sömu gerð.

Höfuðspöng:

(B:1) Færðu eyrnaskálarnar út og settu þær ybr eyrun þannig að þéttihringirnir umlyki þau.

(B:2) Stilltu hæðina á báðum eyrnaskálunum þangað til þær sitja þétt og þægilega. Þetta er gert með því að færa eyrnaskálarnar upp eða niður meðan höfuðspönginni er haldið niðri.

(B:3) Spöngin á að liggja beint ybr höfuðið.

Hjálmfesting:

Þrýstu hjálmfestingunum í festirauðarnar á hjálminum þangað til þær smella fastar (sjá mynd B:4). Þegar nota skal búnaðinn þarf að þrýsta stálvrunum inn á við, úr lausri stöðu í notkunarstöðu, þar til smellur í báðum megin. Gakktu úr skugga um að hvorki skálin né vírarnir snerti innbyrði hjálmsins eða hjálmbrúnina í notkunarstöðu, því að það getur hleypt inn hljóði.

ATH! Skálarnar má stilla á þrennan hátt: (B:5) í notkunarstöðu, (B:6) lausa stöðu og (B:7) geymslustöðu.

Mikilvægt! Til að fá fulla vörn þarf að ýta frá hárinu kringum eyrun svo að þéttihringirnir falli þétt að höfðinu. Gleraugnasþangir eiga að vera eins mjóar og hægt er og falla þétt að höfðinu.

MIKILVÆGAR UPPLÝSINGAR TIL NOTENDA

- Höfuðtölin þarf að setja upp, stilla þau, hreinsa og halda þeim við samkvæmt leiðbeiningum í leiðarvísi.
- Til að fá fulla vernd verður þú að nota heyrnarhlífarnar allan þann tíma sem þú ert í hávaða.
- Hreinsaðu ytra borð tækisins reglubundið með sápu og

volgu vatni. Hlífunum má ekki dýfa niður í vökva.

- Geymdu ekki tækið þar sem hiti fer yfir +55°C, t.d. við bílúðu eða í gluggakistu.
- Sum kemísk efni geta haft óheppileg áhrif á tækið. Frekari upplýsingar fást hjá framleiðanda.
- Það er kominn tími til að skipta um rafhlöður þegar trúþanir aukast og hljóðið fer að veikjast. **Skiptu aldrei um rafhlöður á meðan tækið er í gangi.** Gaktu úr skugga um að rafhlaðan sé rétt sett í áður en tækið er tekið í notkun.
- Heyrnarhlífarnar, og þá einkum þéttihringina, þarf að skoða með jöfnu millibili til að fyrirbyggja sprungur og aðrar bilanir.

ATH! Sé ekki farið eftir þessum fyrirmælum getur það dregið úr hljóðdeyðingu og spillt verkun tækisins.

(C) TÆKNILEGAR UPPLÝSINGAR

(C:1 & C:2) Hljóðdeyðgildi:

Hljóðdeyðgildi fyrir hljóðstyrksháðu Peltor heyrnarhlífarnar hafa verið mæld og viðurkennd í samræmi við tilskipun 89/686/EEC ásamt viðeigandi atriðum í Evrópustaðli EN 352-2:1993/EN352-3,EN352-4: Vottorð er geðð út af FIOH, Topeliuksenkatu 41,FI-00250 Helsinki í Finnlandi ID#0403. Peltor Alert uppfyllir kröfur tilskipunar EN55013 og 55020 og hefur hlotið FCC vottun (númer FCC 15. hluti).

Skýring á hljóðdeyðgilditöpum:

- 1.Þyngd
- 2.Tíðni í Hz
- 3.Miðgildi hljóðdeyðingar í dB
- 4.Staðalfrávik í dB

Hljóðstyrkur tónlistar er mældur að hámarki 81 dB A-vegins hljóðþrýstingsstigs í samræmi við kröfur PPE-tilskipunarinnar.

(C:3) Mótökustyrkur/notkunartími:

Leyflegur hámarksstyrkur hljóðs miðað við notkunartíma

1. Tímar á dag
2. Meðalstyrkur/rafmerki
3. Tónlist/þjappað tal x =0,40 V
4. "þjappað tal x =0,63 V

Meðalgildi innkomandi rafmerkis ekki fara yfir það sem línuritið sýnir svo það nái ekki skaðlegum mörkum (meðalgildi talmerkis).

(C:4) Hlufföll hljóðstyrks:

Prófað samkvæmt staðlinum ISO 4869-4. Samhengi milli A-vegins hljóðþrýstingsstigs utan og innan við eyrnaskálarnar.

(C:5)Hávaðadeyðing:

Tíðnisvið og hávaðadeyðing fyrir MT7 talnema (aðeins í

höfuðtölum)

(D) VÖRULÍNA

M2RX7A	Með höfuðspöng
M2RX7A-07	Sama og ofangreint auk talnema og tengisnúru.
M2RX7P3E	Með festingu fyrir Peltor og aðra algenga hlífðarhjálma
M2RX7P3E-07	Sama og ofangreint auk talnema og tengisnúru.

(E) FYLGIHLUTIR OG VARAHLUTIR

Skiptipúðasett – HY79

Pakki með tveimur hljóðdeyðipúðum og þéttihringjum. Skip-tu minnst tvisvar á ári til að tryggja óskerta hljóðdeyðingu, hreinlæti og þægindi.

Einnota hlíf Clean – HY100A

Hreinleg hlíf af einnota gerð sem einfalt er að setja á þéttihringina.

100 einnota pör í pakkningu.

Hljóðnemahlíf HYM1000

Raka- og vindþétt. Verndar talnemann, hlífir honum og eykur endingu. Pakkning með 5 metra lengju til u.þ.b. 50 skipta.

Vinshlíf fyrir umhverfshljóðnema M60/2

Mjög gagnleg gegn rokhljóði, eykur endingu og hlífir hljóðnemunum. 1 par í pakkningu.

Raphöðulás – 1173SV

Tengisnúru fyrir hljóðrás:

FL6H – 3,5 mm mónóinnstunga
FL6M – 2,5 mm mónóinnstunga
FL6N – 3,5 stereóinnstunga

(F) EINA ÖRUGGA VÖRNIN GEGN HEYRNARTJÓNI ER AÐ NOTA VIRKA HEYRNARHLÍF ALLAN TÍMANN SEM VERIÐ ER Í HÁVAÐA

- (1:1)Notkun allan tímann veitir þá vörn sem vænst er.
- (1:2)Notkun nær allan tímann. Fimm mínútna kæruleysi á dag dregur umtalsvert úr gagnsemi heyrnarhlífanna.

PELTOR ALERT, NIVÅFØLSOM HØRSELSVERNADIO

Peltor ALERT nivåfølsom hørselsvernradio, M2RX7*, er en bekvem og effektiv beskyttelse mot skadelig støy. Samtidig gir den økt sikkerhet gjennom en nivåfølsom funksjon som demper høye lydnivåer og forsterker svake. I tillegg økes trivselen gjennom radiomottak i stereo (kun FM). Peltor ALERT er like velegnet for fagfolk som for privatpersoner som klipper penen eller er på skytebanen. For fullstendig toveiskommunikasjon fins også Peltor Alert i headsetversjon.

Les nøye gjennom denne bruksanvisningen for å få mest mulig ut av Peltor ALERT.

(A) HVA ER HVA?

- Ekstra bred hodebøyle** (M2RX7A) med myk stopping for best mulig komfort hele arbeidsdagen.
Tilpassede hjelmfester (M2RX7P3E) med feste for visir og regnbeskyttelse.
- Individuelt fjærende bøyelrårer** i rustfritt fjærstål gir en jevn trykkfordeling rundt ørene. Beholder spensten bedre enn vanlige plastbøylere innen et bredt temperaturområde.
- Lavt topunktsoppheng** og enkel høydeinnstilling uten utstikkende deler.
- Myke og brede skum-/væskefylte tetningsringer** med innebygde trykkutjevningkanaler gir lavt trykk, effektiv tetning og individuell komfort.
- Kort, fleksibel antenne** for stereomottak med lavt feste og høy mottaksfølsomhet.
- Audioinngang muliggjør** innkobling av for eksempel kommunikasjonsradio for avlytting. OBS! Se maks tillatt audiosignal.
- Batterideksel** for enkelt batteriskifte. Peltor ALERT har ca. 90 timers driftstid i den posisjonen den forbruker mest energi.
- Mikrofoner for nivåfølsom funksjon.** Oppfanger og forsterker svake lyder oppfil angitt maksimalnivå.
- Kontroller for Radio On/Off og volum.**
- FM/AM-bryter** (frekvensområde FM88–108 MHz, AM 540–1700 kHz).
- Kontroller for kanalsøking.** Automatisk omkobling fra stereo til mono ved svakt signal for best mulig mottak.
- Kontroller for nivåfølsom funksjon.** On/Off og volum.
- Talemikrofon** (enkelt modeller) muliggjør dobbeltrettet kommunikasjon ved tilkobling av f.eks. kommunikasjonsradio.
- Tilkoblingsledning** (kun modeller med talemikrofon) for tilkobling av f.eks. kommunikasjonsradio sammen med Peltors adaptersystem.

BRUKSANVISNING

Skru av og breitt ut batteridekselet. Sett inn de to medfølgende 1,5-volts AA-batteriene. Kontroller at batteriets + og – poler vender riktig vei.

RADIOFUNKSJON

På- og avslag, volum og kanalinnstilling På- og avslag samt volumjustering av radiofunksjonen skjer ved å vri volumkontrollen (9). For innstilling av ønsket kanal brukes kanalvelgerrattet (11).

AM/FM

For å veksle mellom AM/FM-mottak, bruker man omkobleren på forsiden av den høyre øreklokken (10).

MEDHØR

På- og avslag samt volumjustering av medhørsfunksjonen skjer ved å vri volumkontrollen (12).

(B) MONTERING/INNSTILLING

Skru av og breitt ut batteridekselet. Sett i de to medfølgende 1,5-voltsbatteriene. Kontroller at batteriets + og – poler vender riktig vei (se figur i dekselet). Driftstid ca. 100 timer. Det er også mulig å bruke oppladbare batterier av samme type.

Hodebøyle:

- (B:1) Trekk ut øreklokkene. Sett øreklokkene slik at tetningsringene slutter godt om ørene.
- (B:2) Juster høyden på øreklokkene til en tett, komfortabel tilpasning. Gjør dette ved å dra klokkene opp eller ned, samtidig som du holder nede hodebøylene.
- (B:3) Bøylene skal sitte rett opp over hodet.

Hjelmfeste:

Monter hjelmfestet i hjelmens slissfeste til det "smekker" på plass (se bilde B:4). Ved bruk må bøylene trykkes innover til du hører et "klikk" på begge sider, fra lufte- til arbeidsstilling. Kontroller at øreklokken og bøyelrården i arbeidsstilling ikke ligger mot innredningen eller vernehjelmens kant, slik at det kan oppstå lydlekasje.

OBS! Klokkene kan settes i tre stillinger: (B:5) arbeids-, (B:6) lufte- og (B:7) hvilestilling.

Viktig! For å oppnå best mulig beskyttelse bør man legge håret rundt ørene, slik at tetningsringene slutter tettest mulig mot hodet. Brillestenger skal være så tynne som mulig og sitte tett inntil hodet.

VIKTIG BRUKERINFORMASJON

- Hørselsvernradioen må settes på, justeres, rengjøres og vedlikeholdes i henhold til instruksjonene i denne bruksanvisningen.**
- Bruk hørselsvernradioen 100 % av tiden du oppholder deg i støyfyllte omgivelser, for å oppnå full beskyttelseeffekt.
- Rengjør hørselsvernradioen regelmessig med såpe og lunkent vann utvendig. Må ikke dyppes ned i vann!

- Ikke oppbevar hørselsvernradioen i temperaturer over +55 °C, f.eks. bak en bilrute eller et vindu.
- Dette produktet kan påvirkes negativt av enkelte kjemiske stoff. Ytterligere opplysninger kan fås ved henvendelse til produsenten.
- Det er på tiden å bytte batterier forstyrrelsene øker og lyden blir for svak. **Bytt aldri batterier mens elektronikken er slått på.** Før bruk må man kontrollere at batteriene er riktig montert.
- Hørselsvernradioen, og spesielt tetningsringene, bør undersøkes med jevne mellomrom, for å se at det ikke finnes sprekker og lekkasjer.

OBS! Hvis disse anbefalingene ikke blir fulgt, kan dempningseffekt og funksjonalitet bli negativt påvirket.

(C) TEKNISKE DATA

(C:1 & C:2) Dempningsverdier:

Dempningsverdiene for Peltor nivåfølsomme hørselsvernradio er testet og godkjent i henhold til PPE-direktivet 89/686 EEC, samt relevante deler av Europastandard EN 352-1:1993/EN352-3, EN352-4: Serifikatet er utstedt av FIOH, Topeliuksenkatu 41, FI-00250 Helsinki, Finland ID#0403. Peltor Alert oppfyller kravene i henhold til EMC-direktivene EN55013 og 55020 og er FCC-godkjent (nummer FCC Part 15).

Forklaring til dempningsverditabellene:

1. Vekt
 2. Frekvens i Hz
 3. Middelerdi dempning i dB
 4. Standardavvik i dB
- Øretelefonnivå for musikk er målt til maks. 81 dB(A) ekvivalent lydnivå i henhold til kravene i PPE-direktivet.

(C:3) Innsignalnivå/brukstid:

Maks. tillatt audiosignal i forhold til brukstid

1. Timer/dag
2. Middelnivå/elektrisk innsignal
3. Musikk/komprimert tale $x = 0,40$ V
4. Ukomprimert tale $x = 0,63$ V

For ikke å oppnå skadelig auretelefonnivå må de oppgitte innsignaler ikke overskrides (talesignalmiddelnivå).

(C:4) Nivårelasjon:

Testet i henhold til ISO 4869-4. Relasjon mellom A-veid lydtryknivå utenfor og inni øreklokken.

(C:5) Støyundertrykking:

Frekvensgang og støyundertrykking for MT7 talemikrofon (kun headset-versjon).

(D) MODELLPROGRAM PELTOR ALERT

M2RX7A Med hodebøyle

M2RX7A-07 Som over, men med talemikrofon og tilkoblingsledning.

M2RX7P3E Med feste for Peltor og andre vanlig forekommende vernehjelmer.

M2RX7P3E-07 Som over, men med talemikrofon og tilkoblingsledning.

(E) RESERVEDELER/TILBEHØR

Hygienesett – HY79

Utskiftbart hygienesett som består av to dempningsputer og to tetningsringer. Bør skiftes ut minst to ganger i året for å sikre konstant dempnings-, hygiene og komfortnivå.

Clean engangsbeskyttelse HY100A

Engangsbeskyttelse som enkelt settes på tetningsringene. Pakning å 100 par engangsbeskyttelser.

Mikrofonbeskyttelse HYM1000

Fukt- og vindtett. Beskytter hygienisk og effektivt talemikrofonen og øker levetiden. Pakning å 5 meter, ca. 50 skiff.

Vindbeskyttelse for omgivelsesmikrofoner M60/2

Effektivt mot vindsus, øker levetiden og beskytter mikrofonene. Ett par beskyttelser per pakke.

Batterideksel – 1173SV

Tilkoblingsledninger for audioinngang:

- FL6H – 3,5 mm monopropp
- FL6M – 2,5 mm monopropp
- FL6N – 3,5 stereopropp for

(F) 100% BRUKSTID ER DEN ENESTE SIKRE BESKYTTELSEN MOT HØRSELSSKADER

(1:1) 100 % bæretid. Gir forventet beskyttelse.

(1:2) 99 % bæretid. Fem minutters slurv om dagen reduserer hørselsvernets effekt betraktelig.

(1:3) 90 % bæretid. Man kan ikke lenger forventet noen sikker beskyttelse.

- Hvis man daglig oppholder seg i omgivelser med mer enn et 85 dB A-veid lydnivå, bør man beskytte hørselen.

PELTOR ALERT, NIVÅBEROENDE HÖRSKYDDSRADIO

Peltor ALERT nivåberoende hörskyddsradio, M2RX7*, är ett bekvämt och effektivt skydd mot skadligt buller. Säkerheten ökas genom att den nivåberoende funktionen dämpar höga ljudnivåer och förstärker svaga. Dessutom ökas trivseln genom radiomottagning i stereo (endast FM). Peltor ALERT är lika lämpligt för yrkesfolk som för privatpersonen som klipper gräsmattan eller är på skjutbanan. För fullständig tvåvägs-kommunikation finns också Peltor Alert i headsetutförande.

Läs noga igenom denna bruksanvisning för att dra största möjliga nytta av Peltor ALERT.

(A) VAD ÄR VAD?

1. **Extra bred hjässlbygel** (M2RX7A) med mjuk stoppning för bästa komfort under hela arbetsdagen. Anpassade hjäslmfästen (M2RX7P3E) med festsättning för visir och regnskydd
2. **Individuellt fjäderande bygeltrådar** i rostfritt fjäderstål ger en jämn tryckfördelning runt öronen. Behåller sin spänst bättre än vanliga plastbyglar inom ett brett temperaturområde.
3. **Låg tvåpunktsupphängning** och enkel höjdinställning utan utskjutande delar.
4. **Mjuka och breda skum/vätskefyllda tätningssringar** med inbyggda tryckutjämningskanaler ger lågt tryck, effektiv tätning och individuell komfort.
5. **Kort flexibel antenn** för stereomottagning med låg infästning och hög mottagningskänslighet.
6. **Audioingång** möjliggör inkoppling av exempelvis kommunikationsradio för avlyssning. OBS! Se max tillåten audiosignal.
7. **Batterilock**, för enkelt batteribyte.
8. **Mikrofoner för nivåberoende funktion**. Fångar upp och förstärker svaga ljud upp till angiven max-nivå.
9. **Reglage för Radio On/Off och volym**.
10. **FM/AM omkopplare** (frekvensområde FM88-108 MHz, AM 540-1700 kHz).
11. **Reglage för kanalsökning**. Automatisk omkoppling från stereo till mono vid svag signal för bästa mottagning
12. **Reglage för nivåberoende funktion**. On/Off och volym.
13. **Talmikrofon** (vissa modeller) möjliggör dubbelriktad kommunikation vid inkoppling av t.ex. com-radio.
14. **Anslutningsladd** (endast modeller med talmikrofon) för inkoppling av t.ex. com-radio tillsammans med Peltors adaptersystem.

BATTERIER

Skruva av och vik ut batterilocket. Sätt i de två medföljande 1,5 volts AA batterierna. Kontrollera att batteriernas + och - poler är rättvända. Drifttid ca 100 h. Det går även att använda laddningsbara batterier av typ AA.

RADIOFUNKTION

På- och avstängning, volym samt kanalinställning

På och avstängning samt volymjustering av radiofunktionen sker genom att vrida volymkontrollen (9). För att ställa in önskad kanal används kanalväljarratten (11).

AM/FM

För att växla mellan AM/FM mottagning används omkopplaren på högerkåpans framsida (10).

MEDHÖRNING

På och avstängning samt volymjustering av medhörningsfunktionen sker genom att vrida volymkontrollen (12).

(B) MONTERING/INSTÄLLNING

Hjässbygel:

- (B:1) Dra ut kåporna. Sätt kåporna över öronen så att tätningssringarna sluter ordentligt tätt.
- (B:2) Justera höjden på kåporna till en tät, komfortabel anpassning. Gör detta genom att dra kåpan upp eller ned, samtidigt som du håller ned hjässlbygeln.
- (B:3) Bygeln ska sitta rakt upp på huvudet.

Hjälmfäste:

Montera hjälmfästet i hjäslens slitsfäste tills det "snäpper" i (se bild B:4). Vid användning måste trådbyglarna tryckas inåt tills du hör ett "klick" på båda sidor, från ventilerings- till arbetsläge. Försäkra dig om att kåpan och bygeltråden i arbetsläge inte ligger mot inredningen eller skyddshjäslens kant så ljudläckage kan uppstå.

OBS! Kåporna kan ställas i två lägen: (B:5) arbetsläge, (B:6) ventileringsläge.

Viktigt! För bästa skyddseffekt, för undan eventuell hår kring öronen så att tätningssringarna sluter tätt mot huvudet. Glasögonskalmar skall vara så tunna som möjligt och sitta tätt mot huvudet.

VIKTIG ANVÄNDARINFORMATION

- **Hörskyddsradion måste sättas på, justeras, rengöras och underhållas i enlighet med den här bruksanvisningens instruktioner.**
- Bär hörskyddsradion 100% av tiden, när du vistas i bullriga miljöer, för att få full skyddseffekt.
- Rengör hörskyddsradion regelbundet med tvål och ljummet vatten utvändigt. **Får inte doppas ner i vattnet.**
- Förvara inte hörskyddsradion i temperaturer över +55°C, t.ex. bakom en vindruta eller ett fönster.
- Denna produkt kan påverkas negativt av vissa kemiska ämnen. Ytterligare information kan inhämtas från tillverkaren.
- Det är dags att byta batterier då störningar ökar och ljudet blir för svagt.

Byt aldrig batterier med elektroniken påslagen. Försäkra er före användning att batterierna är rätt monterade.

- Hörskyddsradion och i synnerhet tätningssringarna bör undersökas med tåta mellanrum, så att inga sprickor eller andra skador uppstår.

OBS! Om dessa rekommendationer inte följs, kan dämpning och funktion påverkas negativt.

(C) TEKNISKA DATA

(C:1 & C:2) Dämpningsvärden:

Dämpningsvärden för Peltor nivåberoende hörskyddsradio är testade och godkända enligt PPE direktivet 89/686 EEC, samt tillämpliga delar av Europastandard EN 352-1:1993/EN352-3, EN352-4: Certifikat utfärdat av FIOH, Topeliuksenkatu 41, FI-00250 Helsinki, Finland ID#0403. Peltor Alert uppfyller kraven enligt EMC-direktiven EN55013 och 55020 samt är FCC godkänd (nummer FCC Part 15).

Förklaring till dämpningsvärdestablerna:

1. Vikt,
2. Frekvens i Hz,
3. Medelvärde dämpning i dB,
4. Standardavvikelse i dB

Hörtelefonnivå för musik är uppmätt till max 81 dB(A) ekvivalent ljudnivå enligt kraven i PPE-direktivet.

(C:3) Insignalnivå/användningstid:

Max tillåten audiosignal i relation till användningstid

1. Tim/dag
2. Medelnivå/elektrisk insignal
3. Musik/komprimerat tal $x = 0,40 V$
4. Okomprimerat tal $x = 0,63 V$

För att ej uppnå skadlig hörtelefonnivå får uppgivna insignaler ej överskridas (Talsignalmedelnivå).

(C:4) Nivårelation:

Testat enligt ISO 4869-4. Maximal A-vägd ljudtrycksnivå

utanför kåpan.

(C:5) Bullerundertryckning:

Frekvensgång och bullerundertryckning för MT7 talmikrofon (endast headsetutförande)

(D) MODELLPROGRAM PELTOR ALERT

M2RX7A	Med hjässbygel
M2RX7A-07	Som ovan men med tal mikrofon och anslutningssladd.
M2RX7P3E	Med fäste för Peltor och andra vanligt förekommande skyddshjälm
M2RX7P3E-07	Som ovan men med talmikrofon och anslutningssladd.

(E) RESERVDELAR/TILLBEHÖR

Hygiensats – HY79

Utbytbar hygiensats som består av två dämpkuddar och två tätningssringar. Byt minst två gånger om året för att säkerställa en konstant dämpnings-, hygien-, och komfortnivå.

Clean engångsskydd HY100A

Engångsskydd som enkelt placeras på tätningssringarna. Förpackning om 100 par engångsskydd.

Mikrofonskydd HYM1000

Fukt- och vindtät. Skyddar hygieniskt och effektivt talmikrofonen och ökar livslängden. En förpackning om 5 meter, ca 50 byten.

Vindskydd för omgivningsmikrofoner M60/2

Effektivt mot vindbrus, ökar livslängden och skyddar mikrofonerna. Ett par skydd per paket.

Batterilock – 1173SV

Anslutningssladdar för audioingång:

FL6H	– 3,5 mm monoprop
FL6M	– 2,5 mm monoprop

